

**eredeti használati utasítás  
návod na použitie  
manual de utilizare  
uputstvo za upotrebu  
navodilo za uporabo  
návod k použití  
instrukcja użytkowania**



figure 1 • Abbildung 1 • 1. ábra • 1. obraz • figura 1. • 1. skica • 1. skica • 1. obrázek

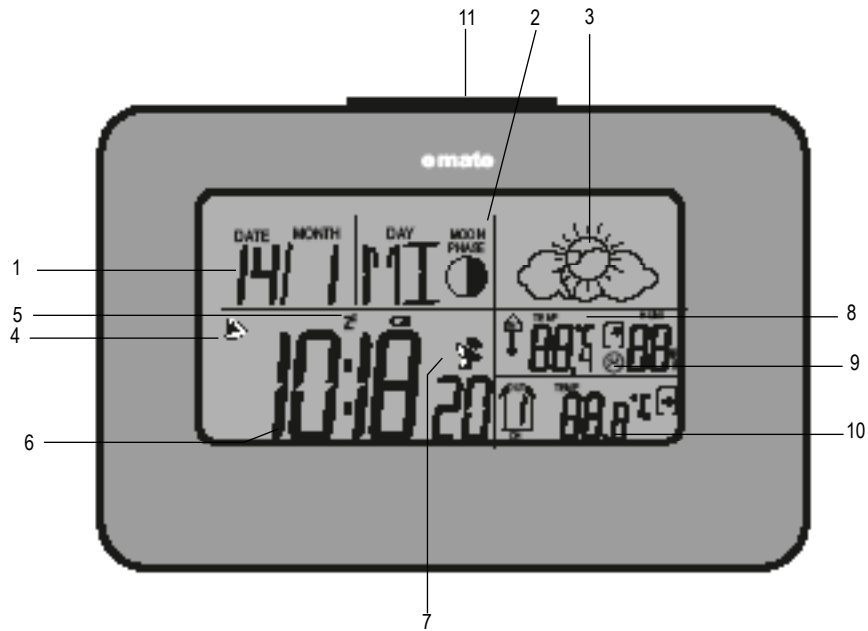

figure 2 • Abbildung 2 • 2. ábra • 2. obraz • figura 2. • 2. skica • 2. skica • 2. obrázek

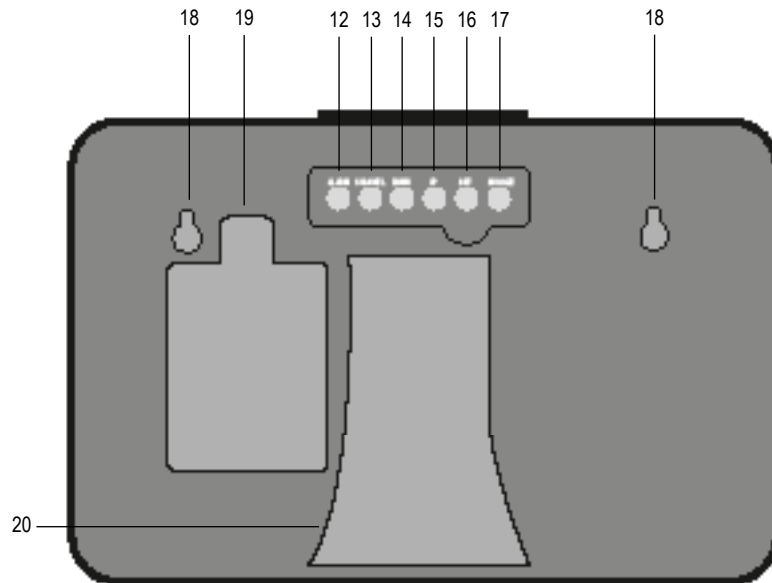
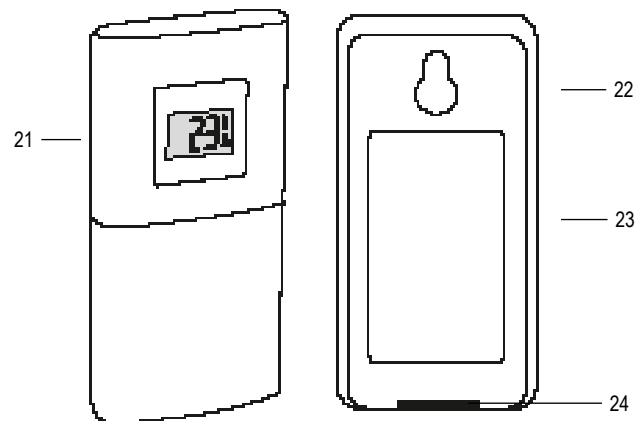

figure 3 • Abbildung 3 • 3. ábra • 3. obraz • figura 3. • 3. skica • 3. skica • 3. obrázek



## weather station with outdoor transmitter

Before using the unit for the first time, please read all instructions and warnings for the benefit of safe operation. Please retain these instructions for use.

• forecast weather symbols • current moon phase indicator • DCF 77 radio controlled clock with adjustable time zone setting • 12/24-hour time format • date and day of week display • 433.92 MHz outdoor temperature transmitter, 60 m range in open terrain (accessories: HCKK 05) • outdoor and indoor temperature display • outdoor/indoor humidity and temperature display • alarm with snooze function • easy setup • power supply: 5 x 1.5 V (AA) batteries (not included)

### Parts of Weather Station

#### Figure 1

1. date and day of week
2. moon phase
3. forecast weather symbols
4. alarm function active
5. snooze function active
6. current time
7. DCF77 radio controlled clock symbol
8. indoor temperature, temperature trend and relative humidity
9. comfort zone icon
10. outdoor temperature, temperature trend
11. SNOOZE • LIGHT button

#### Figure 2

12. ALARM button
13. CHANNEL button
14. DOWN button
15. UP button
16. SET button
17. SNOOZE button
18. wall-mounting hook
19. battery compartment
20. fold-out support

#### Figure 3

21. LCD display
22. wall-mounting hook
23. battery compartment
24. fold-out support

## SETUP AND SETTINGS

### Quick setup

1. After unpacking the product, check that it has not been damaged in transport. Do not install if damaged.
2. First, insert 3 x 1.5 V AA batteries into the weather station then 2 x 1.5 V AAA batteries into the outdoor transmitter, observing the polarity markings.

The weather station will then automatically search for and register the outdoor transmitters for 3 minutes. The signal reception icon will flash in the meantime. On successful reception, the outdoor temperature will display. If no signal is received, try to manually pair the outdoor transmitter. Then the setting will continue with the automatic reception of the DCF77 clock signal. The DCF77 signal (7) will flash on the display. Meanwhile, position the weather station so that it receives a clear DCF77 signal. This is indicated by the full DCF77 symbol flashing. A stronger signal can be received in a westward facing window, far from TV sets or monitors, and at night when interference is at a minimum. Setup takes 3-8 minutes and on successful setup, the DCF77 symbol will display. This completes setup of the time and date. If no signal can be received, try manually tuning in the DCF77 clock signal, or setting the time, date and day of week language manually. The day of week language can only be set manually.

### Location

The weather station and the outdoor transmitter can be either wall-mounted or placed on a horizontal surface by opening the stand. To ensure accurate measurement, select a dry and shaded location for the outdoor transmitter. Even though it is resistant to splashing water, it must not be exposed to constantly high humidity. Preferably move the units away from other electromagnetic signal sources that may cause electrical interference. Please note that the transmitter's range is 60 m in the open range, which of course is reduced by building walls, reinforced concrete structures and other radio-frequency interference sources.

### Manual Pairing of Outdoor Transmitter

The default channel used by the outdoor transmitter is Channel #1. If you want to use additional outdoor transmitters (max. 3) with the weather station, they must be set to unique channels. Setting channels other than Channel #1: after inserting the battery, select channel #1, #2 or #3 by pressing the CH button on the outdoor transmitter. The outdoor transmitter's LCD display will accordingly show CH 1, CH 2 or CH 3. Afterwards, keep the CHANNEL button pressed on the weather station until a short beep is heard. Then the weather station will search and register any new outdoor transmitters again while the signal icon will continuously blink. On successful reception, the outdoor temperature will display alongside the channel number. If no signal is received, check the batteries in both the weather station and the outdoor transmitter.

### Manual reception of DCF77 clock signal

DCF77 is a long-wave (77.5 kHz) atomic clock synchronization signal transmitter in Mainflingen, Germany, 25 km SE from central Frankfurt. The atomic clock is accurate to 1 second per one million years. The signal can be received inside a radius of 2000 km, thus throughout Europe. It is used to automatically adjust the current time and date, the day of the week as well as the daylight savings time.

The weather station automatically updates itself using the DCF77 clock signal at 3:05 AM every day. If necessary, this procedure can be performed anytime manually. In order to do so, keep the UP button pressed for approx. 1 seconds. The unit will emit a short beep and the DCF77 symbol (7) will flash. Meanwhile, position the weather station so that it receives a clear DCF77 signal. This is indicated by the full DCF77 symbol flashing. If only the ▲ symbol is visible, there is no DCF77 signal at that moment.

If synchronization fails even on completing the set-up procedure, manual adjustment of the time and date is possible.

### Manual set-up of the time, time zone, date and day of week language

When the current time is displayed, press and hold the SET button for approx. 1 second. The adjustable values will begin to blink in the following sequence which can be toggled using the SET button: year, month, date, display language of day of week: English (EN), German (GE), Italian (IT), French (FR), Dutch (NE), Spanish (ES), Danish (DA); time zone difference (-12 h - +12 h); 24- or 12-hour display format; hour; minute. The values can be adjusted using the DOWN or UP buttons. Morning hours are indicated by AM while afternoon hours are indicated by PM if 12-hour time display is selected. A successful reception of the DCF77 signal will overwrite the manual setting (time and date), however, it will not modify the day of week language.

### Setting the Alarm

The alarm time can be set by keeping the ALARM button pressed. The adjustable blinking values are as follows in sequence: hours and minutes, which can be toggled using the ALARM button. The values can be adjusted using the DOWN and UP buttons.

Alarm function can be activated by pressing short button SET, which is confirmed by bell (4) sound.

### Setting the Temperature Alarm

It is possible to activate or deactivate the temperature alarm for each outdoor transmitter channel. To do so, press and hold the DOWN button on the weather station. The unit will then display a blinking indicator for channel #1 whether the temperature alarm is active (ON) or not (OFF). The channel to be adjusted can be selected using the CHANNEL button. The temperature alarm can be activated on the thus selected channel using the DOWN or UP buttons. Press the SET button to first select the upper then the lower temperature alarm threshold then adjust it using the UP and DOWN buttons. Finalize the setting using the SET button.

The lower/upper threshold icon will appear alongside the temperature for channels where this setting has been activated.

## Functions

### Temperature alarm

When the temperature rises above or falls below the respective upper or lower alarm threshold on any channel where this function has been activated, the weather station will sound an audible alarm. During an alarm, the temperature and the icon corresponding to the lower or upper limit will blink. Warning: The alarm will be repeated until the temperature falls between the lower and upper threshold values, or until the alarm function is cancelled on the given channel.

### Alarm

The unit will sound an alarm by beeping at the active alarm time. If you do not wish to get up immediately, press the SNOOZE button during the alarm. This will temporarily pause the alarm, the snooze icon (5) will blink on the display then the unit will repeat the alarm in 5 minutes. To end the current alarm, press any button.

### Weather forecast

The unit indicates the forecast weather using 4 different icons:

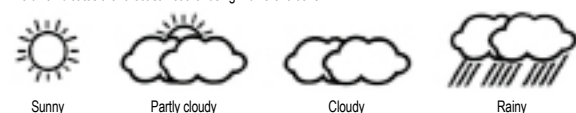

The icon does not indicate the actual weather but a 12- to 24-hour weather forecast. The forecast accuracy is 70%.

### Temperature trend indicator

An arrow alongside the outdoor and indoor temperatures indicates the temperature trend on the weather station. This can be decreasing, steady or rising.

## Moon phase

The unit automatically determines the actual Moon phase using the date set, which is indicated by 8 different icons:

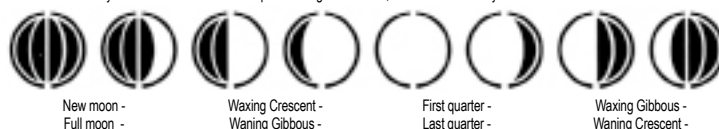

## Comfort zone display

Based upon the indoor environment readings, the following icons can appear:



## Outdoor temperature and humidity

### On the weather station

Pressing the CHANNEL button will select the temperature display from among transmitters 1, 2 or 3.

### On the outdoor transmitters

The temperature and current channel will display on the LCD display of the outdoor transmitter. The °C/°F button under the battery compartment lid is used to switch between °C and °F temperature display. This setting has no effect on the outdoor temperature unit displayed on the weather station.

## Temperature units

Briefly pressing the DOWN button on the weather station toggles display in Celsius degree (°C) or Fahrenheit degree (°F) units.

## Measured value extremes

It is possible to display the maximum and minimum measured values for both the outdoor and indoor temperature and relative humidity. Press the UP / Min button once for the highest (MAX), and once more for the lowest (MIN) values. The extreme figures can be cleared by keeping the UP button pressed for 1 seconds while the highest (or lowest) value is displayed. The unit confirms deletion with a short beep.

The extremes are stored by the unit from the time it is set up or from the time the last extreme is cleared

## Current Time & Alarm

Briefly pressing the ALARM button will toggle the current time and alarm time display. The unit will return to time display 1.5 minutes later. Alarm function can be activated by pressing short button SET, which is confirmed by bell (4) sound.

Daylight saving time is indicated by the abbreviation DST above the current time.

## Troubleshooting

Cause	Solution
The weather station or the outdoor transmitter does not work.	Check the charge and polarity of the batteries.
The weather station is not receiving a signal from the outdoor transmitter(s).	Check the outdoor transmitter's batteries.
	Check the selected channel on the weather station and outdoor transmitter.
	Perform the manual pairing of the outdoor transmitters.
The weather station is not receiving the DCF77 signal.	Relocate or reorient the unit.
	Locate the weather station closer to the outdoor transmitter.
	Relocate or reorient the weather station.
The weather station is not receiving the DCF77 signal.	Adjust the clock manually.
	Wait for an automatic nighttime DCF77 reception.

## Cleaning & Maintenance

### Care

1. A slightly dampened cloth can be used to clean the equipment. Aggressive detergents can mar the units' finish.
2. Do not allow water to enter the weather station.
3. When not planning to use the units for an extended period of time, remove the batteries.

### Changing Batteries

Replace the battery in the weather station if a battery symbol appears above to the time display. If a battery status icon corresponding to the current outdoor transmitter appears (on the weather station's or the outdoor transmitter's display), the battery should be replaced in that transmitter. If the batteries have leaked electrolyte, wear protective gloves and goggles and clean the battery compartment with a dry cloth. Insert the new batteries observing the polarity. Important! The outdoor transmitters must be paired with the weather station after battery replacement.

### Warnings

- The weather station is intended only for indoor use only, in a dry place.
- Even though the outdoor transmitter is protected against splashing water, it should be located in shady and dry place.
- Do not expose the unit to radiating heat, direct sunlight, vibration or humid, dusty areas
- The weather station is intended only the above-mentioned use, in a residential environment. It is not suitable for medical or commercial use.
- Do not place any open flame sources such as burning candles on the unit.
- Never attempt to disassemble the unit.
- The product and its batteries are not toys. Keep out of reach of children.
- Do not use different types of batteries and/or used and new batteries together.
- Do not open, burn or short-circuit the batteries. Do not charge any non-rechargeable batteries. Danger of explosion!
- In case of any anomaly, immediately power off the unit and contact the retailer.



Waste equipment must not be collected separately or disposed of with household waste because it may contain components hazardous to the environment or health. Used or waste equipment may be dropped off free of charge at the point of sale, or at any distributor which sells equipment of identical nature and function. Dispose of product at a facility specializing in the collection of electronic waste. By doing so, you will protect the environment as well as the health of others and yourself. If you have any questions, contact the local waste management organization. We shall undertake the tasks pertinent to the manufacturer as prescribed in the relevant regulations and shall bear any associated costs arising.

## Statement of Conformity

This piece of radio equipment is compliant with the essential requirements of Directive 1999/5/EC (R&TTE).

The current EU Declaration of Conformity can be requested from the e-mail address somogyi@somogyi.hu.

The unit is suitable for use in the member states of the European Union.

## SPECIFICATIONS

weather station	
power supply:	2 x 1.5 V (AA) batteries (not included)
measuring range	
indoor temperature/resolution:	-9 – 50°C / 0.1°C
indoor humidity:	20 – 99% RH
dimensions (w × h × l):	199 x 129 x 30 (90)mm
display size (w × h):	129 x 64 mm
Outdoor transmitter	
power supply:	2 x 1.5 V (AAA) batteries (not included)
measuring range	
temperature/resolution:	-50 – +70°C / 0.1°C
humidity:	20 – 99% RH
transmission frequency:	433 MHz
polling rate:	every 1 minutes
range:	60 m, open range
dimensions (w × h × l):	60 x 96 x 26 (50) mm

## időjárás-állomás külső jeladóval

A készülék használatba vétele előtt a biztonságos üzemeltetés érdekében olvassa végig az összes utasítást és figyelmeztetést! Ezt a használati útmutatót őrizze

• előre jelzett várható időjárás-szimbólumok • aktuális Holdfázis jelzése • DCF 77 rádióvezérelt óra, beállítható zónaidővel  
 • 12/24 órás időformátum • dátum, és a hét napjának jelzése • 433,92MHz külső hőmérséklet jeladó, 60 m hatótávolság nyílt terepen • az időjárás-állomás 3 külső jeladót tud kezelni (1 db tartozék: HCKK 05) • külső-belső hőmérséklet kijelzése • belső páratartalom kijelzése • külső-belső hőmérséklet-trend-jelzése • csatornánként beállítható hőmérséklet-riasztás értékek • ébresztés szundi funkcióval • egyszerű üzembe helyezés • tápellátás 3 x 1,5 V (AA) és 2 x 1,5 V (AAA) elem (nem tartozék) • A készülék alkalmas az Európai Unió tagállamaiban való használatra.

### Az időjárás-állomás részlei

#### 1. ábra

- dátum és a hét napja
- Holdfázis
- várható időjárás-szimbólumok
- ébresztés funkció aktiv
- szundi funkció aktiv
- pontos idő
- DCF77 rádióvezérelt óra szimbóluma
- beltéri hőmérséklet, hőmérséklet-trend, relatív páratartalom
- komfortzónaikon
- külső hőmérséklet, hőmérséklet-trend
- SNOOZE • LIGHT (szundi, világítás) gomb

#### 2. ábra

- ALARM (ébresztés) gomb
- CHANNEL (csatorna) gomb
- DOWN (le) gomb
- UP (fel) gomb
- SET (beállítás) gomb
- SNOOZE (szundi) gomb
- nyílás a falra függesztéshez
- elemtartó
- kijágható támasz
3. ábra
- LCD kijelző
- nyílás a falra függesztéshez
- elemtartó
- kijágható támasz

### Üzembe helyezés, beállítások

#### Gyors kezdés

- A termék kicsomagolása után ellenőrizze, nem sérült-e meg a szállítás során. Sérült terméket ne helyezzen üzembe!
- A polarításra ügyelve először tegyen 3 db 1,5 V-os AA méretű elemet az időjárás-állomásba, majd ezt követően 2 db 1,5 V-os AAA elemet a külső jeladóba.

Az időjárás-állomás ezt követően 3 percen keresztül automatikusan keresi és regisztrálja a külső jeladókat. Ekközben a jelvétel ikon villog. Sikeres vétel esetén megjelenik a külső hőmérséklet. Ha a jelvétel sikertelen volt, akkor próbálkozzon a külső jeladó kézi összehangolásával. Ezután a DCF77 órajel automatikus vételével folytatódik a beállítás. A DCF77 jel (7) villog a kijelzőn. Ekközben keressen olyan pozíciót az időjárás-állomásnak, ahol a DCF77 jel jól fogható. Ezt a teljes DCF77 szimbólum villogása jelzi. Erősebb jel fogható nyugati fekvésű ablak közelében, TV-készüléktől, monitortól távolabb, továbbá éjszaka, amikor sokkal kisebbek a zavaró jelek. A beállítás 3-8 percig tart, és a sikeres beállítást követően a DCF77 szimbólum látható a kijelzőn. Ezzel sikeresen beállította a pontos időt és a dátumot. Ha a jelvétel sikertelen volt, próbálkozzon a DCF77 órajel manuális vételével, vagy az idő, dátum és a hét napjának nyelve manuális beállításával. A hét napjának nyelve beállítása csak manuális beállítással lehetséges.

#### Ehelyezés

Az időjárás-állomást és a külső jeladót igény szerint falra függesztheti, vagy a támasz kihajtásával sík felületre helyezheti. A külső jeladónak a pontos mérés érdekében válasszon árnyékos, száraz pozíciót. Bár freccsenő viznek ellenlél, szükségletlen egy állandóan magas páratartalmú hely hatásainak kitenni.

Lehetőség szerint ne helyezze az egységeket egyéb zavaró elektromágneses jeleforrások közelébe.

Vegye figyelembe, hogy a jeladó hatótávolsága 60 m nyílt terepen, amit természetesen csökkent az épületek falazata, vasbeton szerkezetek, illetve egyéb zavaró rádiójelek források.

#### Külső jeladó kézi összehangolása

A külső jeladó alapértelmezett csatornája az 1-es csatorna. Ha több külső jeladót kíván használni (max. 3) az időjárás-állomáshoz, akkor ezeket eltérő csatornára kell beállítani.

Az 1-es csatornától eltérő csatorna beállítás: az elem behelyezését követően a külső jeladó CH gombjának megnyomásával választhat az 1-es, 2-es vagy a 3-as csatornák közül. A külső jeladó LCD kijelzőjén ennek megfelelően a CH 1, CH 2 vagy CH 3 látható. Ezt követően az időjárás-állomás tartsa lenyomva a CHANNEL gombot a rövid sipolásig. Ekkor az időjárás-állomás újra keresi és regisztrálja a külső jeladókat, miközben a jelvétel ikon folyamatosan villog. Sikeres vételkor megjelenik a csatorna száma mellett a külső hőmérséklet. Sikertelen vételkor ellenőrizze az elemek állapotát az időjárás-állomásban és a külső jeladóban is.

#### DCF77 órajel manuális vétele

A DCF77 egy hosszuhullámon (77,5 KHz) sugárzó atomóra - szinkronjeladó Mainfringenben, Németországban, Frankfurt központjától 25 km-re délkeletre. Az atomóra pontossága 1 másodperc per millió év. A jel az adótól 2000 km sugarú körben fogható, így gyakorlatilag egész Európában. Segítségével beállításra kerül a pontos idő és dátum, a hét napja, és a téli-nyári orálitási is automatikus.

Az időjárás-állomás minden nap hajnali 3:05-kor automatikusan frissíti a DCF77 órajelét. Ha szükséges, ez a folyamat manuálisan is bármikor elindítható. Ehhez tartsa lenyomva kb. 1 másodpercig az UP gombot. Ekkor az időjárás-állomás újra keresi és regisztrálja a külső jeladókat, miközben olyan pozíciót az időjárás-állomásnak, ahol a DCF77 jel jól fogható. Ezt a teljes DCF77 szimbólum villogása jelzi. Ha meg szeretné szaktítani a vételt, akkor nyomja meg az UP gombot.

Ha a beállítási folyamat befejeztével sem sikerül a szinkronizálás, akkor az idő és dátum manuális beállítása lehetséges.

#### Az idő, zónaidő, dátum és a hét napjának nyelve manuális beállítása

A készülék aktuális időpontjelzési állapotában tartsa lenyomva a SET gombot kb. 1 másodpercig. A beállítható értékek villogni kezdenek a következő sorrendben, melyek között a SET gombbal válthat:  
 év; hónap (MONTH); nap (DATE); a hét napja nevének kijelzési nyelve: Angol (EN), Német (GE), Olasz (IT), Francia (FR), Holland (NE), Spanyol (ES), Dán (DA); zónaidő eltolás (-12 h - +12 h); 24 vagy 12 órás időjelzés; óra; perc. Az értékek beállítása a DOWN vagy az UP gombbal lehetséges. A 12 órás kijelzés választása esetén a délelőtti időpontokat AM, délutáni időpontokat PM jelzi.

A DCF77 jel sikeres vétele a manuális beállítást felülírja (idő és dátum), de a hét napjának nyelvét nem módosítja.

#### Az ébresztési időpont beállítása

Az ALARM gomb nyomva tartásával beállíthatja az ébresztési időpontot. A beállítható, villogó értékek sorrendben: óra, perc, melyek között az ALARM gombbal válthat. Az értékek beállítása a DOWN és UP gombokkal lehetséges. Az ébresztést aktiválni a SET gomb rövid megnyomásával lehet, melyet egy harang (4) igazol vissza.

#### Hőmérséklet-riasztás beállítása

Lehetősége van külső jeladó-csatornánként be-, illetve kikapcsolni a hőmérséklet-riasztást. Ehhez az időjárás-állomásban tartsa lenyomva a DOWN gombot. Ekkor a készülék villogva kiírja az 1-es csatornára vonatkozóan, hogy a hőmérséklet-riasztás aktív-e (ON), vagy sem (OFF). A beállítani kívánt csatornát most választhatja ki a CHANNEL gombbal. Az így kiválasztott csatornán az UP vagy DOWN gombbal aktiválhatja a hőmérséklet-riasztást. A SET gomb megnyomásával először a felső, majd az alsó riasztási hőmérséklet-határt választhatja ki, és állíthatja be az UP, DOWN gombokkal. A beállítás a SET gombbal fejezhető be.

Annál a csatornánál, amire aktív ez a beállítás, a hőmérséklet mellett az alsó/felső határ piktogram jelenik meg.

#### Funkciók

##### Hőmérséklet-riasztás

Amennyiben bármelyik csatornán, amelyen az a funkció aktív, a hőmérséklet a felső riasztási határ fölé emelkedik, vagy az alsó riasztási határ alá süllyed, az időjárás-állomás sipolással riaszt. Riasztás közben a hőmérséklet és az alsó vagy felső határ jelző piktogram villog. Figyelem! A riasztás percenként ismétlődik, egészen addig, amíg a mért hőmérséklet az alsó és felső határ közé nem esik, vagy addig, amíg az adott csatornán a riasztás funkciót ki nem kapcsolja.

##### Ébresztés

Az aktív ébresztési időpontban a készülék sipolással ébreszt. Ha mégsem szeretne azonnal felkelni, ébresztés közben nyomja meg a SNOOZE gombot. Ekkor az ébresztés átmenetileg szünetel, a kijelzőn villog a szundi funkció jele (5) majd a készülék 5 perc múlva újra ébreszt. Az aktuális ébresztés befejezéséhez nyomja meg bármelyik egyéb gombot.

##### Időjárás-előjelzés

A készülék 4 különböző ikonnal jelzi a várható időjárást:



Az ikon nem az aktuális időjárást, hanem a 12 – 24 órára előre jelzett várható időjárást mutatja. Az előrejelzés pontossága 70%.

##### Hőmérséklet-trend indikátor

Az időjárás-állomásban a külső és belső hőmérsékletek mellett egy nyíl jelzi a hőmérséklet változásának tendenciáját. Ez lehet csökkenő, állandó, vagy emelkedő.

### Holdfázis

A készülék a beállított dátumból automatikusan meghatározza a Hold aktuális fázisát, amit 8-féle piktogrammal jelez:



### Komfortzóna jelzés

A beltéri környezet mért állapotától függően a következő ikonok jelenhetnek meg:



Száraz környezet



Ideális környezet



Nedves környezet

### Külső hőmérséklet és páratartalom

#### Az időjárás-állomás

A CHANNEL gomb megnyomásával választhatunk az 1, 2 vagy 3-as jeladó hőmérséklet adatainak kijelzése között.

#### A külső jeladók

A külső jeladó LCD kijelzőjén megjelenik a hőmérséklet és az aktuális csatorna. A hőmérséklet °C vagy °F kijelzését az elemtartó fedél alatt lévő °C/°F gombbal változtathatjuk meg. Ez a beállítás nincs hatással az időjárás-állomás kijelzésre kerülő külső hőmérséklet mértékegységére.

### A hőmérséklet mértékegysége

Az időjárás-állomásban a DOWN gomb megnyomásával válthat a Celsius fok (°C) vagy a Fahrenheit (°F) mértékegységek között.

### A mért értékek szélsőértékei

Mind a külső, mind a belső hőmérséklet és relatív páratartalom adatok esetében lehetőség van a legmagasabb, illetve a legalacsonyabb mért érték megtekintésére. Nyomja meg az UP gombot egyszer a legmagasabb (MAX), majd még egyszer a legalacsonyabb (MIN) értékekhez. Törölni is tudja a szélsőértéket, ha a legmagasabb (vagy a legalacsonyabb) érték kijelzésekor nyomva tartja az UP gombot 1 másodpercig. A törölést a készülék rövid sipolással igazolja vissza.

A szélsőértékeket a készülék az üzembe helyezéstől, illetve az utolsó szélsőérték töröléstől számítva tárolja.

### Pontos idő, ébresztés

A pontos idő és az ébresztési időpont kijelzése között az ALARM gomb rövid megnyomásával válthat. A készülék 1,5 perc elteltével magától is visszaáll az időjelzésre. Az ébresztést aktiválni a SET gomb rövid megnyomásával lehet, melyet egy harang (4) igazol vissza.

Nyári időszámítás esetén a pontos idő felett a DST kijelzés látható.

Hibajelenség	A hiba lehetséges megoldása
Az időjárás-állomás vagy a külső egység nem üzemel.	Ellenőrizze az elemek töltöttségét és polaritását. Ellenőrizze a külső jeladó elemeit.
Az időjárás-állomás nem veszi a külső jeladó(k) jelét.	Ellenőrizze a kiválasztott csatornát az időjárás-állomásban és a külső egységen. Indítsa el a külső jeladók kézi összehangolását. Változtassa meg a készülékek pozícióját. Helyezze az időjárás-állomást közelebb a külső jeladóhoz.
Az időjárás-állomás nem veszi a DCF77 jelet.	Helyezze más pozícióba az időjárás-állomást. Állítsa be az órat manuálisan. Várjon meg egy automatikus éjszakai DCF77 vételt.

### Tisztítás, karbantartás

#### Tisztítás

- Az készülékek tisztításához enyhén nedves törölkendőt használjon! Agresszív tisztítószerek károsíthatják a készülékek felületét.
- Az időjárás-állomásba nem kerülhet víz!
- Ha hosszabb ideig nem használja a készülékeket, távolítsa el az elemeket.

#### Elemcsere

Cserélje ki az elemet az időjárás-állomásban, ha az időjelzés fölött megjelenik az elem szimbólum. Amennyiben az aktuális külső jeladóhoz tartozó elemállapot piktogram jelenik meg (az időjárás-állomásban vagy magán a külső jeladó kijelzőjén), akkor az adott jeladóban kell kicserélni az elemet. Ha az elemekből esetleg kifolyt az elemzav, akkor vegyen fel védőkesztyűt, védőszemüveget, és száraz ruhával tisztítsa meg az elemtartót! Az új elemek behelyezésétől ügyeljen a helyes polarításra!

**Fontos!** Elemcsere után a külső jeladókat újra össze kell hangolni az időjárás-állomással.

#### Figyelmeztetések

- Az időjárás-állomás kizárólag száraz, beltéri körülmények között használható!
- A külső jeladó bár freccsenő víz ellen védett, tegye árnyékos, lehetőleg száraz helyre.
- Ne tegye ki a készüléket sugárzó hő hatásának, napütésnek, rázkódásnak, vagy nedves, poros környezetnek!
- Az időjárás-állomás csak a fent részletezett célra, otthoni környezetben használható. Nem alkalmas orvosi célú, vagy nyilvános felhasználásra.
- Nyílt lángforrás, mint égő gyertya nem helyezhető a készülékre!
- Soha ne szerelje szét a készüléket!
- A készülékek és az elemek nem játékok, gyermek kezébe ne kerüljenek!
- Ne használjon együtt eltérő típusú és/vagy töltöttségi állapotú elemeket.
- Az elemeket tilos felnyitni, tűzbe dobni vagy rövidre zárn! A nem tiltható elemeket tilos tölteni! Robbanásveszély!
- Bármilyen rendellenesség esetén áramtalanítsa a készüléket és forduljon a forgalmazóhoz!



A hulladékká vált berendezést elkülönítetten gyűjtse, ne dobja a háztartási hulladékba, mert az a környezetre vagy az emberi egészségre veszélyes összetevőket is tartalmazhat! A használt vagy hulladékká vált berendezés térítésmentesen átadható a forgalmazás helyén, illetve valamennyi forgalmazónál, amely a berendezéssel jellemben és funkciójában azonos berendezést értékesít. Elhelyezheti elektronikai hulladék átvételére szakosodott hulladékgyűjtő helyen is. Ezzel Ön védi a környezetet, embertársait és a saját egészségét. Kérdes esetén keresse a helyi hulladékkezelő szervezetet. A vonatkozó jogszabályban előírt, a gyártóra vonatkozó feladatokat vállaljuk, az azokkal kapcsolatban felmerülő költségeket viseljük.

### Megfelelőségi nyilatkozat

Ez a rádióberendezés teljesíti az 1999/5/KE irányelv (R&TTE) alapvető követelményeit. Az aktuális EU Megfelelőségi Nyilatkozat bekérhető a somogyi@somogyi.hu e-mail címről. A készülék alkalmas az Európai Unió tagállamaiban való használatra.

### Műszaki adatok

#### Időjárás-állomás

tápellátás:	3 x 1,5 V (AA) elem (nem tartozék)
mérés tartomány	
beltéri hőmérséklet/felbontás:	-9 – +50 °C / 0,1 °C
beltéri páratartalom:	20 – 99 % RH
mérete (sz x m x h):	199 x 129 x 30 (90) mm
kijelző mérete (sz x m):	129 x 64 mm

#### Külső jeladó

tápellátás:	2 x 1,5 V (AAA) elem (nem tartozék)
mérés tartomány	
hőmérséklet/felbontás:	-50 – +70 °C / 0,1 °C
páratartalom:	20 – 99 % RH
jelátviteli frekvencia:	433,92 MHz
jelátviteli üteme:	1 percenként
hatótávolság	60 m, nyílt terepen
mérete (sz x m x h):	60 x 96 x 26 (50) mm



# meteorologická stanica s vonkajším senzom

Pred použitím výrobku v záujme jeho bezpečného používania si pozorne prečítajte všetky pokyny a upozornenia! Návod na použitie si starostlivo uschovajte!

• predpoveď počasia animovanými symbolmi • aktuálna fáza Mesiaca • hodiny riadené rádiovým signálom DCF 77, nastaviteľné časové pásmo • 12/24 hod. zobrazenie času • presný čas, dátum, deň v týždni • vonkajší senzor teploty vzduchu (433 MHz), dosah na otvorenom teréne: 60 m • možnosť sledovania 3 vonkajších senzorov • meranie vonkajšej / vnútornej teploty vzduchu • meranie vnútornej vlhkosti vzduchu • výpočet trendu vonkajších a vnútorných teplôt • možnosť nastaviť na jednotlivých kanáloch poplach teploty vzduchu • budenie s funkciou opakovaného budenia • jednoduché uvedenie do prevádzky

## Časti meteorologickej stanice

### 1. obrázok

- dátum a deň v týždni
- aktuálna fáza Mesiaca
- predpoveď počasia animovanými symbolmi
- funkcia budenia aktívna
- funkcia opakovaného budenia aktívna
- presný čas
- symbol hodín riadených rádiovým signálom DCF 77
- vnútorná teplota, trend teploty, relatívna vlhkosť vzduchu
- ikona komfortnej zóny
- vonkajšia teplota, trend teploty
- SNOOZE • LIGHT (opakované budenie, osvetlenie) tlačidlo

### 2. obrázok

- ALARM (budenie) tlačidlo
- CHANNEL (kanál) tlačidlo
- DOWN (dole) tlačidlo
- UP (hore) tlačidlo
- SET (nastavenie) tlačidlo
- SNOOZE (opakované budenie) tlačidlo
- otvor pre zavesenie na stenu
- puzdro na batérie
- podpera
- podpera
- obrázok
- LCD displej
- otvor pre zavesenie na stenu
- puzdro na batérie
- podpera

## Uvedenie do prevádzky, nastavenia Rýchly start

- Po rozbalení výrobku skontrolujte, či sa výrobok počas prepravy nepoškodil. Poškodený výrobok neuvádzajte do prevádzky!
- Najprv vložte 3 ks 1,5 V AAA batérie do meteorologickej stanice, potom 2 ks 1,5 V AAA batérie do vonkajšej jednotky, pričom dbajte na správnu poliaru.

Meteorologická stanica počas nasledujúcich 3 minút automaticky vyhľadá a zaregistruje vonkajšie jednotky. Ikona prijímania signálu (5) bliká. Po úspešnom pripojení sa zobrazí vonkajšia teplota vzduchu. Keď sa príjem signálu nepodarí, nastavte vonkajšiu jednotku manuálne. Hodiny DCF77 sa automaticky nastavujú. Symbol DCF77 (7) na displeji bliká. Meteorologickú stanicu umiestnite tam, kde je signál DCF77 silný. Potom celý symbol DCF77 bliká. Signál je silnejší v blízkosti západne orientovaného okna a v noci, keď rušivých signálov je menej. Zariadenie neumiestnite do blízkosti TV alebo monitoru.

Automatické nastavenie trvá 3 – 8 minút a po jeho úspešnom dokončení sa na displeji zobrazí symbol DCF77. Presný čas a dátum je nastavený. Keď sa príjem signálu nepodarí, nastavte DCF44 signál manuálne alebo nastavte manuálne jazyk dní v týždni, času a dátumu. Jazyk dní sa môže nastaviť len manuálne.

## Umiestnenie

Meteorologická stanica sa môže umiestniť na stenu alebo pomocou podpery na rovnú plochu. Vonkajšiu jednotku umiestnite na tienistú, suchú miestu. Vyhnite sa umiestneniu jednotky na miesto s konštantne vysokou vlhkosťou vzduchu. Vyhnite sa umiestneniu jednotky v blízkosti iných elektromagnetických zariadení. Dosah signálu na otvorenom teréne je 60 m, steny budov, železobetónové konštrukcie a iné rušivé rádiové signály samozrejme tento signál oslabujú.

## Manuálne ladenie vonkajšej jednotky

Základným kanálom vonkajšej jednotky je kanál číslo 1. Keď používate viac vonkajších jednotiek (max. 3), tieto musíte nastaviť na rôzne kanály. Nastavenie kanála: po vložení batérií stlačením CH na vonkajšej jednotke si môžete vybrať kanál č. 1, 2 alebo 3. Na LCD displeji vonkajšej jednotky sa zobrazí CH 1, CH 2 alebo CH 3. Na meteorologickej stanici podržte tlačidlo CHANNEL kým nezaznie krátke pípanie. Meteorologická stanica vyhľadáva a registruje vonkajšie jednotky, ikona prijímania signálu bliká. Pri úspešnom prijímaní sa objaví číslo kanála a vonkajšia teplota. Pri neúspešnom prijímaní skontrolujte stav batérií meteorologickej stanice, aj vonkajšej jednotky.

## Manuálne nastavenie časového rádiosignálu DCF77

DCF77 je vysielateľ atómových hodín nachádzajúci sa v Mainflingene (Nemecko, 25 km juhovýchodne od Frankfurtu) a vysiela na dlhý vln (77,5 KHz). Atómové hodiny fungujú s presnosťou ± 1 sekunda za 1 milión rokov. Dobrý príjem signálu je zabezpečený v okruhu 2 000 km od vysielacej veže, prakticky v celej Európe. Pomocou vysielateľa sa automaticky nastaví presný čas a dátum, deň v týždni, zimný – letný čas. Meteorologická stanica každý deň o 3:05 automaticky aktualizuje časový rádiosignál DCF77. V prípade potreby tento postup sa môže kedykoľvek spustiť aj manuálne. Podržte tlačidlo UP 1 sekundu. Zariadenie zapípa a symbol DCF77 (7) bliká. Meteorologickú stanicu umiestnite na miesto, kde je signál DCF77 silný, dôkazom toho celý symbol DCF77 bliká. Na prerušení prijímania signálu stlačte tlačidlo DOWN. Ak sa nepodarí synchronizácia, nastavte čas a dátum manuálne.

## Manuálne nastavenie času, časové pásmo, dátumu a jazyka dní v týždni

Keď zariadenie ukazuje aktuálny čas, podržte tlačidlo SET 1 sekundu. Hodnoty, ktoré môžete nastaviť začnú blikať v nasledujúcom poradí: (hodnoty môžete meniť tlačidlom SET) rok, mesiac (MONTH); deň (DATE); jazyk dňa v týždni: anglický (EN), nemecký (GE), taliansky (IT), francúzsky (FR), holandský (NE), španielsky (ES), dánsky (DA); časové pásmo (-12 h - +12 h); 24 alebo 12 hodinové zobrazenie času; hodina; minúta. Hodnoty nastavíte pomocou tlačidla DOWN alebo UP. Pri 12 hodinovom zobrazení času dopoludňajšie hodiny označuje AM, popoludňajšie hodiny označuje PM. Úspešné prijímanie signálu DCF77 zruší manuálne nastavenie (času a dátumu), ale jazyk dní v týždni nepozmení.

## Nastavenie času budenia

Čas budenia môžete nastaviť podržaním tlačidla ALARM. Poradie nastaviteľných, blikajúcich hodnôt: hodina, minúta, prepínač medzi nimi môžete tlačidlom ALARM. Hodnoty nastavíte pomocou tlačidla DOWN a UP. Budenie sa aktivuje krátkym stlačením tlačidla SET, na displeji sa objaví zvonček (4).

## Nastavenie poplachu teploty

Máte možnosť za- alebo vypnúť na vonkajších jednotkách poplach teploty. Na meteorologickej stanici podržte tlačidlo DOWN. Zariadenie bliká a vypíše, či je na kanáli 1 aktívny (ON alebo OFF) poplach teploty. Teraz môžete tlačidlom CHANNEL nastaviť žiadaný kanál. Na vybranom kanáli môžete aktivovať poplach teploty tlačidlom UP alebo DOWN. Tlačidlom SET si môžete vybrať najprv hornú, potom dolnú hranicu teploty pre poplach, a nastaviť tlačidlami UP, DOWN. Nastavenie ukončíte tlačidlom SET. Pri kanáli, pri ktorom je toto nastavenie aktívne, pri zobrazení sa teploty sa objaví piktogram dolnej/hornej hranice.

## Funkcie

### Poplach teploty

Ak nameraná teplota prekročí hornú alebo klesne pod dolnú hranicu na ktoromkoľvek kanáli na ktorom je táto funkcia aktívna, meteorologická stanica poplašá pípaním. Počas poplachu teploty vzduchu a piktogram dolnej/hornej hranice bliká. Pozor! Poplach sa opakuje po každej minúte, až dovtedy, kým nameraná hodnota nedosiahne opäť hodnotu medzi dolnou a hornou hranicou, alebo kým nevypnete na danom kanáli funkciu poplachu teploty.

### Budenie

Zariadenie v aktívnom čase budenia budí pípaním. Keď nechcete vstať hneď, stlačte tlačidlo SNOOZE. Budenie sa preruší, na displeji bliká znok opakovaného budenia (5) a zariadenie začne znovu budiť o 5 minút. Pre ukončenie budenia stlačte akékoľvek iné tlačidlo.

### Predpoveď počasia

Zariadenie označuje predpovedané počasia 4 rôznymi symbolmi:



slniečno

mierne zamračené

zamračené

dážď

Zariadenie neukazuje aktuálne počasia, ale pravdepodobné počasia na nasledujúcich 12 – 24 hodín. Presnosť predpovede je 70%.

## Indikátor trendu teploty

Na meteorologickej stanici pri vonkajšej a vnútornej teplote tendenciu zmeny teploty vyznačuje šípka. Môže byť klesajúca alebo stúpajúca.

## Fázy Mesiaca

Zariadenie automaticky určí aktuálnu fázu Mesiaca podľa nastaveného dátumu. Fázy označuje 8-imi piktogramami:



## Vyznačenie komfortnej zóny

Pri meraní stavu vnútorného prostredia sa môžu objaviť nasledujúce ikony:



## Vonkajšia teplota a vlhkosť vzduchu

### Na meteorologickej stanici

Tlačidlom CHANNEL máte možnosť vybrať si zobrazenie teploty na jednotlivých vonkajších jednotkách č. 1, 2 alebo 3.

### Na vonkajších jednotkách

Na LCD displeji vonkajšej jednotky sa objaví teplota vzduchu a aktuálne číslo kanála. Vyznačenie teploty v °C alebo vo °F môžete zmeniť pod krytom puzdra batérií tlačidlom °C/°F. Toto nastavenie nepôsobí na jednotku merania vonkajšej teploty na meteorologickej stanici.

## Merná jednotka teploty vzduchu

Na meteorologickej stanici môžete zmeniť mernú jednotku teploty Celsius (°C) alebo Fahrenheit (°F) tlačidlom DOWN.

## Hraničné hodnoty

Zariadenie zobrazí aj minimálne a maximálne namerané hodnoty vnútorných aj vonkajších teplôt a vlhkosti vzduchu. Stlačte tlačidlo UP raz na zobrazenie najvyššej (MAX) a ešte raz na zobrazenie najnižšej (MIN) hodnoty. Keď podržíte tlačidlo UP 1 sekundu pri zobrazení najvyššej (alebo najnižšej) hodnoty, túto hraničnú hodnotu vymažete. Vymazanie hodnôt zariadenie potvrdí krátkym pípaním. Zariadenie si uchováva hraničné hodnoty od uvedenia do prevádzky alebo od posledného vymazania hodnôt.

## Presný čas, budenie

Krátkym stlačením tlačidla ALARM si môžete vybrať medzi zobrazením presného času alebo času budenia. Po 1,5 minútach prístroj automaticky prepne na zobrazenie presného času. Aktivovať budenie môžete tlačidlom SET, na potvrdenie aktívacie sa objaví zvon (4). Keď platiť čas, tak nad presným časom sa nachádza označenie DST.

## Riešenie problémov

Problém	Riešenie problému
Meteorologická stanica alebo vonkajšia jednotka nefunguje.	Skontrolujte nabitie a polaritu batérií.
	Skontrolujte batérie vonkajšej jednotky.
	Skontrolujte číslo vybraného kanála na vonkajšej jednotke.
Meteorologická stanica neprijíma signál od vonkajších jednotiek.	Nastavte vonkajšie jednotky manuálne.
	Zariadenie umiestnite inde.
	Meteorologickú stanicu umiestnite bližšie k vonkajšej jednotke.
Meteorologická stanica neprijíma signál DCF77.	Meteorologickú stanicu umiestnite inde.
	Nastavte hodiny manuálne.
	Počkajte na nočný automatický signál DCF77.

## Čistenie, údržba

### Čistenie

- Na čistenie výrobkov používajte miere mokrá handru! Nepoužívajte agresívne čistiace prostriedky, môžu poškodiť povrch výrobkov.
- Do meteorologickej stanice sa nemôže dostať voda!
- Ak výrobok nepoužívate po dlhšiu dobu, odstráňte z neho batérie.

### Výmena batérií

Keď sa objaví symbol batérie nad presným časom, vymeňte batériu v meteorologickej stanici. Keď sa objaví piktogram stavu batérie pri aktuálnej vonkajšej jednotke (na meteorologickej stanici alebo na displeji vonkajšej jednotky), vymeňte batériu v danej vonkajšej jednotke. Ak sa z batérie vytekla kyselina, pri čistení puzdra batérií použite ochranné rukavice a okuliare. Puzdro batérií očistite suchou handrou. Pri vložení nových batérií dajte na správnu polaritu!

**Dôležité!** Po výmene batérií treba znovu zosúladiť centrálu a vonkajšiu jednotku.

### Upozornenia

- Meteorologická stanica je určená len na vnútorné použitie!
- Vonkajšia jednotka je chránená proti striekajúcej vode, ale predsa ju položte na tienistú, suchú miestu.
- Chráňte výrobok pred sálavým teplom, slnečným žiarením, otrasom, vlhkosťou, prachom!
- Výrobok je určený iba na domáce použitie, nie je vhodný lekárske a verejné využitie.
- Na výrobok nepoložte zdroj ohňa, napr. horiacu sviečku!
- Výrobok nikdy nerozoberajte!
- Prístroj a batéria nie je hračka, nepatrí do rúk deťom!
- Používajte len batérie rovnakých hodnôt a rovnakých značiek.
- Je zakázané batérie otvoriť, hádzať do ohňa alebo skratovať! Nabíjanie batérií je zakázané! Nebezpečenstvo výbuchu!
- Pri zistení akékoľvek poruchy ihneď odpojte výrobok od elektrického siete a obráťte sa na distributora!



Výrobok nevyhadzujte do bežného domového odpadu, separujte oddelene, lebo môže obsahovať súčiastky nebezpečné na životné prostredie alebo aj na ľudské zdravie! Za účelom správnej likvidácie výrobku odovzdajte ho na mieste predaja, kde bude prijatý zdarma, respektíve u predajcu, ktorý predáva identický výrobok vzhľadom na jeho ráz a funkciu. Výrobok môžete odovzdať aj miestnej organizácii zaoberajúcej sa likvidáciou elektroodpadu. Tým chránite životné prostredie, ľudské a teda aj vlastné zdravie. Prípadné otázky Vám zodpovie Váš predajca alebo miestna organizácia zaoberajúca sa likvidáciou elektroodpadu.

## Vyhlasenie o zhode

Toto zariadenie spĺňa základné ustanovenia smernice 1999/5/EK (R&TE). Aktuálne EU Vyhlásenie o zhode žiadajte na e-mailovej adrese somogyislovensko@somogyi.sk. Toto zariadenie je vhodné na používanie v členských štátoch Európskej únie.

## Technické údaje

### Meteorologická stanica

napájanie: 3 x 1,5 V (AA) batéria (nie je prislúšenstvom)  
 rozsah merania:  
 vnútorná teplota/stupnica: -9 – +50 °C / 0,1 °C  
 vnútorná vlhkosť: 20 – 99 % RH  
 rozмеры (š x v x d): 199 x 129 x 30 (90) mm  
 rozмеры displeja (š x v): 129 x 64 mm

### Vonkajšia jednotka

napájanie: 2x1,5 V (AAA) batéria (nie je prislúšenstvom)  
 rozsah merania:  
 vonkajšia teplota/stupnica: -50 – +70 °C / 0,1 °C  
 vonkajšia vlhkosť: 20 – 99 % RH  
 frekvencia signálu: 433,92 MHz  
 periodičita prenosu: po 1 min.  
 dosah: 60 m, na otvorenom teréne  
 rozмеры (š x v x d): 60 x 96 x 26 (50) mm

## stație meteorologică cu emițător extern

home  
by somogyi

În vederea asigurării funcționării în condiții de securitate a aparatului, citiți toate instrucțiunile și avertismentele premergătoare punerii în funcțiune a acestuia! Păstrați aceste instrucțiuni de utilizare!  
 • simboluri iconografice aferente prognozelor meteorologice • afișarea fazei actuale a Lunii • ceas DCF 77 controlat prin unde radio, poate fi setat fuzul orar • format de timp 12/24 ore • afișare dată, ziua săptămânii • emițător de 433,29 MHz pentru temperatură, raza de acțiune 60 m pe teren deschis • stația meteorologică poate recepționa max. 3 emițători externi • afișarea temperaturii interioare și exterioare • afișarea umidității interioare • afișare trend temperatură interioară și exterioară • alarmă temperatură reglabilă separat pe canale • deșteptare cu funcția de Ațpire (SNOOZE) • punere în funcțiune facilă

## Părțile stației meteorologice

- Figura 1**
1. dată, ziua săptămânii
  2. faza Lunii
  3. simbolurile prognozei meteorologice
  4. funcția de deșteptare activă
  5. funcția de Ațpire (SNOOZE) activă
  6. ora exactă
  7. simbolul ceasului DCF77 controlat prin unde radio
  8. temperatură interioară, trend pentru temperatură, umiditate relativă
  9. icon zonă de confort
  10. temperatură exterioară, trend pentru temperatură
  11. SNOOZE • LIGHT buton (snooze, lumină)

## Figura 2

12. Butonul ALARM (deșteptare)
13. Butonul CHANNEL (canal)
14. Butonul DOWN (jos)
15. Butonul UP (sus)
16. Butonul SET (setare)
17. Butonul SNOOZE (ațpire)
18. orificiu pentru montarea pe perete
19. suport baterii
20. picior de suport rabatabil

## Figura 3

21. display LCD
22. orificiu pentru montarea pe perete
23. suport baterii
24. picior de suport rabatabil

## Punerea în funcțiune și setările

## Pornirea rapidă

1. După îndepărtarea ambalajului verificați dacă produsul nu a suferit deteriorări pe parcursul transportului. Nu puneți în funcțiune un aparat deteriorat!

2. Introduceți prima dată 3 baterii de 1,5 V, de tip AA în stația meteorologică, după care 2 baterii de 1,5 V, de tip AAA în emițătorul extern respectând polaritatea corectă a acestora.

După instalarea bateriilor, timp de 3 minute stația meteorologică va căuta în mod automat și va înregistra emițătorii externi. În acest timp, pe afișaj va apărea simbolul iconografic aferent recepției semnalelor. Dacă recepția s-a realizat cu succes, vor fi afișate temperatura exterioară. Dacă recepția nu a avut loc, încercați sincronizarea manuală a emițătorului extern.

Setarea continuă cu recepționarea automată a semnalului pentru ceas DCF77. În acest timp, pe afișaj va apărea și clipi simbolul DCF77 (7). Folosiți acest interval de timp pentru a căuta un loc pentru stația meteorologică în care semnalul DCF77 poate fi recepționat în condiții bune. Acest lucru este indicat prin clipierea întregului simbol DCF77. Semnalul este mai puternic în apropierea ferestrelor vestice, la o distanță mai mare de receptoarele de televiziune și de monitorare, precum și în timpul nopții când semnalele perturbatoare sunt mult mai slabe.

Setarea durează 3-8 minute, iar dacă aceasta s-a realizat cu succes, pe afișaj va apărea simbolul DCF77. Astfel, setarea orei exacte și a datei a fost realizată cu succes.

Dacă recepționarea semnalului a eșuat, încercați recepția manuală a semnalului DCF44 pentru ora exactă sau setarea manuală a orei exacte, a datei și a limbii pentru afișarea zilelor săptămânii. Setarea limbii pentru afișarea zilelor săptămânii se poate face doar manual.

## Pozitionarea aparatului

În funcție de preferințe, stația meteorologică poate fi montată pe un perete sau poate fi amplasată pe o suprafață plată prin protecția piciorului de suport. În vederea asigurării unei măsurători exacte, alegeți un loc umbros și uscat pentru emițătorul extern. Deși dispune de protecție față de apa improprie, emițătorul nu trebuie expus efectelor unor locuri cu o umiditate relativă ridicată și constantă.

Pe cât posibil, nu amplasați unitățile de exterior în apropierea altor surse de semnal electromagnetic, care ar putea perturba funcționarea acestora.

Luăți în considerare faptul că raza de acțiune a emițătorului este de 60 m pe teren deschis, care desigur poate fi redusă din cauza pereților clădirilor, a structurilor din beton armat, precum și a altor surse de semnale de radio perturbatoare.

## Sincronizarea manuală a emițătorului extern

Canalul 1 este canalul implicit pentru emițătorul extern. Dacă doriți să folosiți mai multe emițătoare externe (max. 3) pentru stația meteorologică, setați canalele diferite pentru fiecare emițător în parte.

Setarea unui canal diferit de canalul 1: după introducerea bateriilor apăsați butonul emițătorului extern CH pentru a alege între canalele 1, 2 sau 3. Pe baza acestuia pe display-ul LCD al emițătorului extern este vizibil CH 1, CH2 sau CH 3. Apoi, pe stația meteo ineți apăsat butonul CHANNEL până se aude un semnal sonor scurt.

Stația meteo efectuează din nou căutarea și înregistrarea emițătorilor externi, în acest timp iconul de recepționare semnale clipește continuu. Dacă recepția s-a realizat cu succes, lângă numărul canalului va fi afișată temperatura exterioară.

În cazul în care recepția nu s-a putut realiza, verificați starea bateriilor atât în stația meteorologică, cât și la emițătorul extern.

## Recepția manuală a semnalului pentru ora exactă DCF77

DCF77 este un ceas atomic și un emițător de semnale pentru sincronizare, care emite semnale radio pe unde lungi (cu frecvența de 77,5 KHz) din localitatea Mainflingen, Germania, aflată la 25 km sud-est de centrul orașului Frankfurt. Eroarea ceasului atomic este de 1 secundă la un milion de ani. Raza de acțiune a acestui emițător este de 2000 km, deci - practic - poate fi recepționat pe întregul teritoriu al Europei. Cu ajutorul acestuia se realizează setarea automată a orei exacte, a datei și a zilei săptămânii; trecerea de la fuzul orar de iarnă la cel de vară și invers fiind de asemenea automată.

În fiecare zi la ora 3:05, în zorii, stația meteorologică reînprospătează în mod automat semnalul DCF77 pentru ora exactă. În caz de nevoie, acest proces poate fi dezlansat oricând și prin intervenție manuală. În acest scop, țineți apăsat timp de cca. 1 secundă butonul UP. Aparatul va emite o fluierătură, iar simbolul DCF77 (7) va începe să clipească. În acest răstimp, căutați un loc pentru stația meteorologică unde semnalul DCF77 poate fi recepționat în condiții bune. Acest lucru este semnalizat prin clipierea rapidă a întregului simbol DCF77. Dacă se afișează numai simbolul 7, atunci semnalul DCF77 nu poate fi recepționat în mod corespunzător în punctul respectiv.

Pentru intrinșurarea recepției, apăsați butonul UP.

Dacă sincronizarea nu s-a realizat nici la sfârșitul procesului de setare, există posibilitatea setării manuale a orei exacte și a datei.

## Setarea manuală a limbii orei exacte, ora exactă pe fuz orar, a datei și a limbii pentru afișarea zilelor săptămânii

Țineți apăsat timp de cca. 1 secundă butonul SET în starea de afișare a orei actuale. Valorile care pot fi setate și între care puteți comuta cu ajutorul butonului SET, vor clipi în următoarea ordine: an; lună (MONTH); ziua (DATE); limba pentru afișarea zilei săptămânii: engleză (EN), germană (GE), italiană (IT), franceză (FR), olandeză (NE), spaniolă (ES), daneză (DA); diferență de fuz orar (-12 h - +12 h); format de timp de 24 sau 12 ore; ora; minut. Setarea valorilor se face cu ajutorul butoanelor UP sau DOWN. În cazul afișajului de 12 ore, orele înaintea de masă sunt semnalate cu AM, orele de după masă sunt semnalate cu ajutorul simbolului PM.

Recepția corectă a semnalului DCF77 anulează setarea manuală (a orei exacte și a datei), însă nu modifică limba de afișare a zilei săptămânii.

## Setarea orol de deșteptări

Pentru apăsarea continuă a butonului ALARM se poate seta timpul de deșteptare. Valorile care pot fi setate vor clipi în următoarea ordine: ora; minut, cu butonul ALARM puteți comuta între cele 2 valori. Setarea valorilor se face cu ajutorul butoanelor UP sau DOWN. Activarea deșteptării se face cu apăsarea scurtă al butonului SET, după care pe afișaj apare semnul de clopot (4).

## Setarea alarmei pentru temperatură

Este posibil activarea și dezactivarea funcției alarmă de temperatură pe canalele emițătorilor externi. Pe stația meteo țineți apăsat butonul DOWN. Dispozitivul afișează referitor la canalul 1 dacă alarma de temperatură este activă (ON) sau nu (OFF). Acum puteți fi selectat cu butonul CHANNEL canalul care se dorește setat. Pe canalul selectat poate fi activată alarma de temperatură cu butoanele UP sau DOWN. După apăsarea butonului SET puteți seta prima dată limita superioară după care și limita inferioară, reglarea se face cu butoanele UP sau DOWN.

Setarea se termină cu apăsarea butonului SET.

La canalul pe care este activată această funcție lângă pictograma de temperatura apare și limita inferioară/superioară.

## Funcții

## Alarmă temperatură

Dacă pe oricare dintre canale pe care este activată această funcție, temperatura crește peste limita superioară de alarmă, sau scade sub limita de alarmă inferioară stația meteo emite un semnal sonor de alarmă. În timpul alarmei clipește pictograma anexate temperaturii și limitelor de temperatură, de jos sau de sus. **Atenție!** Alerta se repetă la fiecare minut, până când temperatura ajunge între limitele superioare și inferioare, sau până când funcția de alarmă pe canalul respectiv este oprit.

## Deșteptare/Alarmă

La ora activată aparatul va emite semnal sonor. În cazul în care nu doriți să vă treziți imediat, după dezlansarea alarmei apăsați butonul SNOOZE. Deșteptarea este pauzată și pe afișaj clipește semnul funcției snooze (5) și dispozitivul după 5 minute pompoște iarși deșteptarea. Pentru oprirea deșteptării actuale apăsați oricare dintre celelalte butoane.

## Prognoza meteorologică

Dispozitivul indică vremea probabilă prin intermediul a 4 simboluri iconografice diferite:

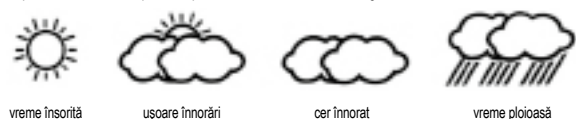

Simbolul iconografic nu arată starea curentă a vremii, ci indică vremea probabilă în intervalul următor de 12 până la 24 de ore, prognozată pe baza tendinței presiunii atmosferice. Acuratețea prognozei este de 70%.

## Indicatorul schimbării presiunii atmosferice

Săgeata din colțul stâng al părții superioare a afișajului LCD indică tendința de schimbare a presiunii atmosferice. Aceasta poate fi descrescătoare, constantă sau crescătoare.

## Fazele Lunii

Pe baza datei setate, aparatul determină în mod automat faza curentă a Lunii și o afișează prin intermediul uneia dintre cele opt pictograme de mai jos:



## Indicator zonă de confort

În funcție de gradul măsurat în mediul interior, pot apărea următoarele pictograme:



Mediu uscat



Mediu ideal



Mediu umed

## Temperatura și umiditatea relativă exterioară

## Pe stația meteo

Prin apăsarea butonului CHANNEL puteți alege unul dintre cele trei canale de măsurare 1, 2 sau 3, mai exact între afișarea succesivă a datelor referitoare la temperatura furnizate de cele trei surse de semnal.

## Pe emițătoarele externe

Afișajul temperaturii °C sau °F poate fi modificat cu butonul °C/°F aflat sub carcasa suportului de baterii. Pe display-ul LCD al emițătorului extern apare temperatura și canalul curent.

Această opțiune nu afectează temperatura exterioară este afișată unități de măsură stație meteo.

## Unitatea de măsură a temperaturii

Pe stația meteo puteți comuta între unitățile de măsură grad Celsius (°C) sau Fahrenheit (°F) cu apăsarea scurtă a butonului DOWN.

## Extremele valorilor măsurate

Există posibilitatea vizualizării celei mai ridicate și a celei mai scăzute valori măsurate atât în cazul temperaturii interioare și al celei exterioare, cât și al umidității relative. Apăsați butonul UP o dată pentru afișarea valorilor maxime (MAX) și încă o dată pentru afișarea valorilor minime (MIN). În plus, aveți și posibilitatea ștergerii valorilor extreme dacă la afișarea celei mai ridicate (sau a celei mai scăzute) valori țineți apăsat butonul UP timp de 1 secundă. Aparatul confirmă ștergerea valorilor emițând un sunet sonor.

Dispozitivul memorează valorile extreme începând cu punerea în funcțiune a acestuia sau cu ultima ștergere a valorilor maxime și minime.

## Afișarea orei exacte și a orei deșteptării

Între afișarea orei exacte și a orei deșteptării puteți comuta cu apăsare scurtă pe butonul ALARM. După 1,5 minute dispozitivul trece automat la afișarea orei exacte.

Activarea deșteptării se face cu apăsarea scurtă al butonului SET, după care pe afișaj apare semnul de clopot (4).

În cazul orei de vară deasupra orei exacte apare textul DST.Deparanar

Anomalia constatată	Recomandări pentru eliminarea anomalia constatate
Stația meteorologică sau unitatea de exterior nu funcționează.	Verificați starea de încărcare și polaritatea bateriilor. Verificați elementele sursei exterioare de semnal.
Stația meteorologică nu recepționează semnalul emis de emițătorul extern / semnalele emise de emițătoarele externe.	Verificați canalul/canelele selectat(e) atât în cazul stației, cât și al sursei exterioare de semnal. Declanșați acordarea surselor exterioare de semnal. Schimbați poziția dispozitivului. Plasați stația meteorologică mai aproape de sursa exterioară de semnal.
Stația meteorologică nu recepționează semnalul DCF77.	Schimbați poziția stației meteorologice. Setați manual ora exactă. Așteptați o recepție automată DCF77 de noapte.

## Curățare și întreținere

## Curățarea aparatului

1. Pentru curățarea aparatului folosiți o cârpă ușor umezită! Detergenții agresivi pot deteriora suprafața dispozitivului.

2. Evitați pătrunderea apei în stația meteorologică!

3. Dacă nu intenționați să folosiți aparatul pentru o perioadă mai îndelungată de timp, îndepărtați bateriile.

## Înlocuirea bateriilor

Înlocuiți bateria din a stația meteo, în cazul în care deasupra afișajului de temperatură apare simbolul baterie. Dacă apare simbolul de baterie anexată stării bateriei emițătorului extern (pe stația meteo, sau pe ecranul emițătorului extern), atunci trebuie să înlocuiți bateria în emițător. Dacă observați că aculul s-a scurs din baterii, puneți-Vă o mânășă de protecție și ochelari de protecție, după care arătați locașii bateriilor cu o cârpă uscată! La înlocuirea bateriilor aveți grijă să respectați polaritatea corectă a acestora!

**Important!** În urma înlocuirii bateriilor, emițătoarele externe trebuie acordate din nou cu stația meteorologică.

## Avertismentele

- Stația meteorologică poate fi folosită în exclusivitate în condiții de interior, în incinte uscate!

- Deși emițătorul extern dispune de protecție față de apa improprie, se recomandă amplasarea acestuia în locuri umbroase și pe cât posibil uscate.

- Fieți aparatul de acțiunea radiației termice și a celei solare, de vibrații, precum și de mediile unde există praf sau umezeală!

- Stația meteorologică poate fi folosită în exclusivitate conform destinației arătate mai sus și în scopuri personale. Nu corespunde aplicațiilor medicale și nici nu poate fi folosită în scopuri publice.

- Nu plasați surse de flăcără deschisă sau lumânări aprinse deasupra dispozitivului!

- Nu dezambalajă niciodată dispozitivul!

- Aparatul și bateriile nu sunt jucării, ca atare nu le lăsați la îndemâna copiilor!

- Nu folosiți concomitent baterii de tipuri diferite și/sau a căror stare de încărcare cu sarcină electrică diferă.

- Deschiderea, scurtcircuitarea sau aruncarea pe foc a bateriilor este interzisă! De asemenea, reîncărcarea bateriilor care nu sunt reîncărcabile este interzisă! Pericol de explozie!

- În cazul constatării oricărei anomalia, decuplați aparatul de la tensiunea de alimentare și adresați-vă firmei distribuitorului!



Colectați în mod separat echipamentul devenit deșeu, nu-l aruncați în gunoierul menajer, pentru că echipamentul poate conține și componente periculoase pentru mediul înconjurător sau pentru sănătatea omului! Echipamentul uzat sau devenit deșeu poate fi predat nerambursabil la locul de vânzare al acestuia sau la toți distribuitorii care au pus în circulație produse cu caracteristici și funcționalități similare. Poate fi de asemenea predat la punctele de colectare specializate în recuperarea deșeurilor electronice. Prin aceasta protejați mediul înconjurător, sănătatea Dumneavoastră și a semenilor. În cazul în care aveți întrebări, vă rugăm să luați legătura cu organizațiile locale de tratare a deșeurilor. Ne asumăm obligațiile prevederilor legale privind producătorii și suportăm cheltuielile legate de aceste obligații.

## Declarație de conformitate

Acest aparat radio de emisie-recepție satisface cerințele fundamentale cuprinse în Directiva 1999/5/CE cu privire la echipamentele radio și terminalele de telecomunicații (R&TTE). Puteți solicita Declarația de conformitate care este actualmente în vigoare în Uniunea Europeană trimițând un e-mail la adresa somogyi@somogyi.hu. Aparatul corespunde criteriilor în ceea ce privește utilizarea în statele membre ale Uniunii Europene.

## Date tehnice

## Stația meteorologică

Tensiunea de alimentare: 3 buc. baterii de 1,5 V (tip AA) (nu se livrează ca accesoriu)

## Domeniul de măsurare

Temperatura interioară/rezoluția: -9 ~ +50 °C / 0,1 °C

Umiditatea relativă interioară: 20-99% RH

Dimensiunile (L x A x l): 199 x 129 x 30 (90) mm

Dimensiune ecran (L x l): 129 x 64 mm

## Emițătorul extern

Tensiunea de alimentare: 2 buc. baterii de 1,5 V (tip AAA)

(nu se livrează ca accesoriu)

## Domeniul de măsurare

Temperatura/rezoluția: -50 ~ +70 °C / 0,1 °C

Umiditatea relativă: 20-99% RH

Frecvența de transmisie: 433,92 MHz

Intervalele de transmisie: din 1 în 1 minute

Raza de acțiune: 60 m, pe teren deschis

Dimensiunile (L x A x l): 60 x 96 x 26 (50) mm

meteorološka stanica sa spoljnom jedinicom

Pre prve upotrebe radi bezbednog i tačnog rada pažljivo pročitajte i proučite ovo uputstvo. Sačuvajte uputstvo!  
 • prognoza vremena uz pomoć simbola • prikaz mesečevog ciklusa • DCF 77 radiokontrolisani sat, sa podešivim vremenskim zonama • prikaz 12/24 sata • ispis datuma i dana u nedelji • spoljni senzor temperature i vlažnosti 433,92 MHz, domet na otvorenom 60 m • kontrola 3 spoljne jedinice • ispis spoljne i unutrašnje temperature • ispis unutrašnje vlažnosti vazduha • signal unutrašnje i spoljne temperature • podešavanje alarmiranja temperature po kanalima • budilnik, kašnjenje buđenja • jednostavna upotreba

Delovi uređaja

1. skica
1. datum i dani u nedelji
2. mesečev ciklus
3. prognoza vremena simbolima
4. aktivan budilnik
5. aktivirano kašnjenje buđenja
6. tačno vreme
7. simbol DCF77 radiokontrolisanog sata
8. unutrašnja temperatura, praćenje promene vrednosti, relativna vlažnost
9. ikonica za zonu komfora
10. spoljna temperatura, praćenje promene vrednosti
11. SNOOZE • LIGHT (kašnjenje buđenja, osvetljenje)

2. skica

12. ALARM (budilnik) taster
13. CHANNEL (kanal) taster
14. DOWN (dole) taster
15. UP (gore) taster
16. SET (podešavanje) taster
17. SNOOZE (kašnjenje buđenja) taster
18. otvor za kačenje na zid
19. držač baterije
20. naslon
3. skica
21. LCD displej
22. otvor za kačenje na zid
23. držač baterije
24. naslon

Puštanje u rad, podešavanje

**Brzo pokretanje**  
 1. Izvadite proizvod iz ambalaže i proverite da se nije slučajno oštetila u toku transporta. Zabranjena upotreba oštećenog uređaja!  
 2. Prvo postavite 3 baterije 1,5 V AA tipa u unutrašnju jedinicu i nakon toga i u spoljnu jedinicu 2 kom. 1,5 V AAA baterije.  
 Unutrašnja jedinica će u narednih 3 minute automatski tražiti i registrovati spoljne jedinice. U međuvremenu će ikonica za prijem signala treptati. Ako je sinkronizacija uspešna na displeju će se pojaviti spoljna temperatura i vlažnost. Ako je registracija bila neuspešna, probajte ručno registraciju. Nakon registracije spoljne jedinice započinje automatska sinkronizacija DCF77 tačnog vremena, prijem ovog signala nije zagarantovana. Simbol za sinkronizaciju sata DCF77 (7) počinje da trepti. U toku sinkronizacije potražite idealnu poziciju unutrašnje jedinice gde je prijem signala za DCF77 dovoljno jak. Dovoljnu jačinu signala prikazuje treptanje celog simbola. Signal može biti jači u blizini nekog prozora sa zapadne strane objekta, trudite se da uređaj smestite nešto dalje od TV prijemnika ili monitora gde je mogućnost električne smetnje manja.  
 Sinkronizacija može da traje 3-8 minuta, nakon uspešne sinkronizacije na displeju svetli simbol DCF77 sata. Ovim načinom ste uspešno podesili tačno vreme i datum.  
 Ako automatska sinkronizacija nije bila uspešna, probajte manualnu sinkronizaciju ili ručno podešavanje sata i datuma. Jezik prikaza dana je moguće podesiti samo ručno.

Postavljanje

Uređaj i spoljna jedinica se po želji mogu kačiti na zid ili uz pomoć naslona jednostavno se mogu postaviti na ravnu površinu. Prilikom pozicioniranja spoljne jedinice odaberite zasenčeno suvo mesto. Iako je spoljna jedinica otporna na prskajuću vodu, nepotrebno ju je neprestano izložiti takvim uslovima rada, takvi uslovi i daju netačne merene rezultate.  
 Prema mogućnostima spoljnu jedinicu ne postavljajte u blizini drugih električnih uređaja sa velikim magnetnim poljem. Uzmite u obzir da je domet spoljne jedinice 60 m na otvorenom prostoru koja se naravno smanjuje u urbanoj sredini gde postoje prepreke kao što su zidovi, beton, metalni predmeti itd.

Ručna registracija spoljne jedinice

U osnovnom položaju spoljna jedinica se registruje na kanal 1. Ukoliko želite koristiti više spoljnih jedinica (maks. 3) njih trebate registrovati na druge kanale.  
 Registracija ostalih spoljnih jedinica: nakon postavljanja baterije u spoljnu jedinicu tasterom CH odaberite jedan od 3 kanala. Na LCD displeju spoljne jedinice moći će se očitati broj odabranog kanala CH 1, CH 2 ili CH 3. Nakon toga na spoljnoj jedinici držite pritisnuto taster CHANNEL dok se ne začuje kratki zvučni signal. Zaočinje ponovna registracija spoljne jedinice dok na displeju konstantno trepti ikonica.  
 Ako je registracija uspešna na displeju pored broja kanala moći će se očitati spoljna temperatura. U slučaju da nije uspešna registracija, proverite stanje baterije i u unutrašnjoj i u spoljnoj jedinici.

Manualno podešavanje DCF77 sata

DCF77 je jedan atomski sat sa dugotrasnim predajnikom (77,5 KHz) radio talasima se šalje signal za sinkronizaciju tačnog vremena, predajnik se nalazi u Nemačkoj u Mainflingenu udaljena od Frankfurta 25km jugoistočno. Pošto primljeni signali potiču od jednog "atomskog sata" odstupanje je ± 1 sekunda u roku od milion godina. Signal predajnika se može primati u krugu od 2000 km što znači da je faktički čitava Evropa pokrivena signalom. Uz pomoć ovog sistema automatski se podešava tačno vreme, datum, prelaz na letnje računanje vremena.  
 Sat se sinkronizuje svaki dan ujutro u 3:05. Ukoliko je potrebno sinkronizacija se može uraditi i ručno po potrebi. Za ručno sinkronizaciju držite pritisnuto 1 sekunde taster UP. Čuće se kratak zvučni signal i započinje proces sinkronizacije, počinje da trepti DCF77 simbol (7). U toku sinkronizacije potražite pogodno mesto za uređaj, gde je signal jači. Na dovoljno jak signal ukazuje treptanje čitavog simbola. Ako želite prekinuti proces, stisnite taster UP.  
 Ako nije moguća automatska sinkronizacija, potrebno je tačno vreme i datum podesiti ručno.

Manualno podešavanje vremenske zone, jezika sata, datuma i dana

U toku automatskog prikaza tačnog vremena pritisnite taster SET i držite pritisnuto 1 sekund. Vrednosti počinju da trepte u sledećem redosledu, odaber se vrši tasterom SET: godina, mesec (MONTH); dan (DATE); jezik ispisane dana u nedelji: Engleski (EN), Nemački (GE), Italijanski (IT), Francuski (FR), Holandski (NE), Španski (ES), Danski (DA); podešavanje vremenske zone (-12 h - +12 h); ispis 24 ili 12 sati; sat, minuta. Vrednosti se podešavaju tasterom DOWN i UP. U slučaju odabira ispis 12 sati, prepodnevno vreme je AM.  
 U slučaju uspešne DCF77 sinkronizacije ona će biti aktivna (sat i datum), jezik dana u nedelji se neće menjati.

Podešavanje vremena buđenja

Vreme buđenja se može podesiti držanjem pritisnuto tastera ALARM. Prilikom podešavanja vrednost koji se podešava trepti, redosled je podešavanje je sedeci: sat, minuta, korača se vrši tasterom ALARM. Vrednosti se podešavaju tasterom DOWN i UP. Aktiviranje budilnika se radi kratkim pritiskom tastera SET, kada će se pojaviti simbol na displeju (4).

Podešavanje alarmiranja temperaturne vrednosti

Moguće je uključivanje i isključivanje alarmiranja pojedinih kanala spoljnih jedinica. Za ovu funkciju držite pritisnuto taster DOWN. Uređaj će na displeju treptući ispisati status za 1 kanal, ako je alarmiranje aktivno ispis je (ON), ako je alarmiranje isključeno ispis će biti (OFF). Kanal koji želite podesiti, odaberite tasterom CHANNEL. Aktivacija se vrši na odabranom kanalu tasterima UP i DOWN. Pritiskom tastera SET prvo se podešava gornja temperaturna granica a nakon toga donja granica za alarmiranje, vrednosti se podešavaju UP, DOWN tasterima. Podešavanje se završava pritiskom SET tastera.  
 Ako je ovo podešavanje aktivno na displeju se pored vrednosti vidi simbol maksimalne minimalne vrednosti.

Funkcije

Alarmiranje temperature

Ukoliko je aktiviran alarm, a temperatura poraste iznad podešene vrednosti ili opadne ispod podešene temperature uređaj će da se oglasi zvučnim signalom. U slučaju alarmiranja na displeju trepti temperatura i odgovarajući pripadajući simbol. Pažnja! Alarmiranje će se ponavljati svaki minut, sve dok merena vrednost ne bude u granicama podešenih vrednosti, ili ako se ne deaktivira alarmiranje tog kanala.

Buđenje

U toku buđenja uređaj odaje pištuci zvuk. Ako se ipak ne želite odmah probuditi kada se začuje zvuk zvonjenja, pritisnite taster SNOOZE. Tada će da se pauzira pištanje i na displeju će da trepti simbol pauziranja (5), nakon 5 minuta se ponovo aktivira budilnik. Za potpuni prekid aktuelnog buđenja pritisnite bilo koji drugi taster.

Prognoza vremena

Uređaj sa 4 različitih ikonica prikazuje prognozu vremena:

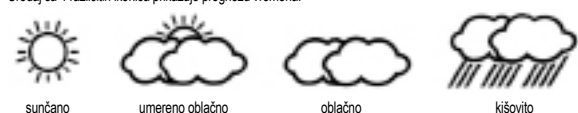

Vreme se prognozira za narednih 12 do 24 sata. Preciznost ovakve vrste prognoze je 70%.

Indikacija tendencije promene temperature

Pored spoljne i u trašnje temperature strelica ukazuje i na tendenciju promene temperature. Prikaz tendencije može biti u porastu, u opadanju ili stagnacija.

Mesečev ciklus

Uređaj na osnovu podešavanja datuma automatski određuje aktuelno stanje mesečevog ciklusa koji se prikazuje uspomoc 8 simbola na displeju:



Simboli komfor zone

U zavisnosti od merene vrednosti unutrašnje jedinice na displeju se mogu pojaviti sledeći simboli:



Spoljna temperatura i vlažnost vazduha

Na unutrašnjoj jedinici

Tasterom CHANNEL odaberite jedan od signala spoljnih jedinica 1, 2 ili 3.

Na spoljnoj jedinici

Na LCD displeju spoljne jedinice može se očitati aktuelna temperatura i aktuelni kanal. Ispis °C ili °F odabira se tasterom ispod poklopca baterije. Ovo podešavanje nema uticaja na ispis na unutrašnjoj jedinici.

Jedinica mere ispis temperature

Kratkim pritiskom DOWN tastera mogući je odabir ispisane Celsius (°C) ili Fahrenheit (°F).

Merene vrednosti, granice merenih vrednosti

Uređaj prati maksimalne i minimalne merene vrednosti unutrašnje i spoljne temperature odnosno vlažnosti vazduha. Pritisnite jednom taster UP da bi se prikazale maksimalne vrednosti (MAX), ponovnim pritiskom tastera prikazuju se minimalne vrednosti (MIN). Moguće je i brisati ove vrednosti, u toku prikaza minimalne ili maksimalne vrednosti držite pritisnuto 1 sekunde UP taster. Uređaj potvrđuje brisanje kratkim zvučnim signalom. Uređaj pamti granične vrednosti od uključivanja ili zadržavanja podataka.

Tačno vreme, buđenje

Između ispisane tačnog vremena ili vremena buđenja možete odabrati tasterom ALARM. Nakon isteka 1,5 minuta prikaz će se amutatski vratiti na prikaz tačnog vremena. Aktivacija budilnika se radi kratkim pritiskom tastera SET, na displeju će biti prikazan simbol zvona (4). U toku prikaza letnjeg računanja vremena iznad tačnog vremena se može očitati ispis DST.

Rešavanje mogućih grešaka

Greška	Rešenje greške
Ne radi uređaj ili spoljna jedinica.	Proverite stanje i polaritet baterija. Proverite baterije u spoljnoj jedinici. Proverite odabrani kanal na uređaju i spoljnoj jedinici.
Unutrašnja jedinica ne prima signal spoljne jedinice.	Pokrenite registraciju spoljne jedinice. Promenite poziciju uređaja. Unutrašnju jedinicu postavite bliže spoljnoj jedinici. Promenite poziciju uređaja.
Uređaj ne prima DCF77 signal sata.	Podesite sat manualno. Sačekajte jednu noć za automatski prijem DCF77 signala.

Čišćenje i održavanje

Čišćenje

1. Za čišćenje koristite nivalažene krpice! Agresivna hemijska sredstva mogu da oštete površinu uređaja.
2. U uređaj ne sme da ucri voda!
3. Ako duže vreme ne koristite uređaj, izvadite baterije.

Zamena baterije

Baterije treba zameniti ako se na displeju pojavi simbol slabe baterije. Ako se simbol slabe baterije pojavi pored prikaza temperature spoljne jedinice potrebno je promeniti bateriju aktuelno prikazane spoljne jedinice. Ukoliko baterije slučajno izure, koristite zaštitnu rukavicu, i naočare, svom krpom obrišite držač baterije! Prilikom postavljanja novih baterija obratite pažnju na polaritete! Bitno! Nakon zamene baterije spoljne jedinice ponovo treba registrovati na unutrašnju jedinicu.

Napomene

- Uređaj se sme koristiti samo suvim zatvorenim prostorijama!
- Iako je spoljna jedinica otporna na prskajuću vodu, nepotrebno ju je izlagati takvim uslovima rada, montirajte je u hladovinu na suvo mesto.
- Uređaj ne izlaže direktnoj toploti, suncu, treskanjima ili vlazi i prašini!
- Uređaj je predviđen za upotrebu isključivo za gore opisanu svrhu u kućnim uslovima. Nije predviđena za medicinske ili javne svrhe.
- Uređaj ne postavljajte u blizinu otvorenog plamena kao što je na primer sveća!
- Nikada ne rastavljajte uređaj!
- Uređaj i baterije nisu igračke, ne ostavljajte ih u blizini dece!
- Uvek upotrebljavajte baterije istog tipa i snage.
- Baterije je zabranjeno otvarati u vatra bacati ili ih kratko spojati! Baterije koje nisu predviđene za punjenje je zabranjeno puniti! Opasnost od eksplozije!
- U slučaju bilo kakve nepravilnosti pri radu odmah isključite uređaj i obratite se stručnom licu!
- U slučaju bilo kakve nepravilnosti, isključite uređaj i obratite se stručnom licu!



Uređaje kojima je istekao radni vek sakupljajte posebno, ne mešajte ih sa komunalnim otpadom, to oštećuje životnu sredinu i može da naruši zdravlje ljudi i životinjal! Ovakvi se uređaji mogu predati na reciklažu u prodavnicama gde ste ih kupili ili prodavnicama koje prodaju slične proizvode. Elektronski otpad se može predati i određenim reciklažnim centrima. Ovim štite okolinu, svoje zdravlje i zdravlje svojih sunarodnika. U slučaju neudomica kontaktirajte vaše lokalne reciklažne centre. Prema važećim propisima prihvatamo i snosimo svu odgovornost. Uređaj zadovoljava osnovne zahteve (R&TTE) direktive 1999/5/EC.

Aktuelnu Deklaraciju o usaglašenosti možete tražiti sa email adresom somogyi@somogyi.hu.

Uređaj je pogodan za upotrebu u državama Evropske Unije.

Tehnički podaci

Meteorološka stanica	
napajanje:	2 x 1,5 V (AA) baterija (nije u sklopu)
merni opseg	
unutrašnja temp. / rezolucija:	-9 – +50 °C / 0,1 °C
unutrašnja vlažnost vazduha:	20 – 99 % RH
dimenzije (š x v x d):	199 x 129 x 30 (90) mm
dimenzije displeja (š x v):	129 x 64 mm
Spoljna jedinica	
napajanje:	2 x 1,5 V (AAA) elem (nem lartozék)
merni opseg	
temp. / rezolucija:	-50 – +70 °C / 0,1 °C
vlažnost vazduha:	20 – 99 % RH
frekvencija prenosa podataka:	433,92 MHz
osvetljenje:	1 minut
domet:	60 m, na otvorenom
dimenzije (š x v x d):	60 x 96 x 26 (50) mm



SOMOGYI ELEKTRONIC



Pred prvo uporabo zaradi varnega in točnega delovanja pazljivo preberite in preštudirajte to navodilo. Shranite navodilo!  
 • napoved vremena s pomočjo simbolov • prikaz luninih ur • DCF 77 radiokontrolirana ura, z nastavljalnimi časovnimi conami  
 • prikaz 12/24 ur • izpis datuma in dneva v tednu • zunanji senzor temperature in vlažnosti 433,92 MHz, doseg na odprtem 60 m • kontrola 3 zunanje enote • izpis zunanje in notranje temperature • izpis notranje vlažnosti zraka • signal notranje in zunanje temperature • nastavev almiriranja za temperature po kanalih • budilka, zamujanje bujenja • enostavna uporaba

### Deli naprave

1. skica
1. datum in dan v tednu
2. lunine mene
3. napoved vremena s simboli
4. aktivna budilka
5. aktivirano zamujanje bujenja
6. točen čas
7. simbol DCF77 radiokontrolirane ure
8. notranja temperatura, spremljanje spremembe vrednosti, relativna vlažnost
9. ikonica za cono udobja
10. zunanja temperatura, spremljanje spremembe vrednosti
11. SNOOZE • LIGHT (zamujanje bujenja, osvetlitev)

### 2. skica

12. ALARM (budilka) tipka
13. CHANNEL (kanal) tipka
14. DOWN (dol) tipka
15. UP (gor) tipka
16. SET (nastavev) tipka
17. SNOOZE (zamujanje bujenja) tipka
18. odprtina za pritrditev na steno
19. držalo baterij
20. naslon

### 3. skica

21. LCD zaslon
22. odprtina za pritrditev na steno
23. držalo baterij
24. naslon

### Zagon in delovanje, nastavev

#### Hiter zagon

1. Vzamite napravo iz embalaže in preverite da se ni slučajno poškodovala med transportom. Prepovedana je uporaba poškodovane naprave!
  2. Najprej vstavite 3 baterije 1,5 V AA tipa v notranjo enoto in po tem še v zunanjo enoto 2 kom. 1,5 V AAA bateriji.
- Notranja enota se bo v naslednjih 3 minutah avtomatsko iskala in registrirala zunanje enote. Med tem časom bo ikonica za sprejem signala utripala. Če je bila sinhronizacija uspešna se bo na ekranu pojavila zunanja temperatura in vlažnost zraka. Če je bila registracija neuspešna, poskusite ročno registracijo.

Po registraciji zunanjih enot se začne avtomatska sinhronizacija DCF77 točnega časa, sprejem tega signala ni zagotovljen. Simbol za sinhronizacijo ure DCF77 (7) začne utripati. Med sinhronizacijo poiščite idealno pozicijo notranje enote kjer je sprejem signala za DCF77 dovolj močan. Zadoščena jakost signala prikazuje utripanje celega simbola. Signal je lahko močnejši v bližini katerega objekta na zahodni strani objekta, trudite se da napravo namestite malo dalje od TV sprejemnika ali monitorja kjer je možnost električnih motenj manjša. Sinhronizacija lahko traja 3-8 minut, po uspešni sinhronizaciji na ekranu sivi simbol DCF77 ure. S tem načinom ste uspešno nastavili točni čas in datum.

Če avtomatska sinhronizacija ni bila uspešna, poskusite z ročno sinhronizacijo ali ročno nastaviljo ure in datuma. Jezik prikaza dnevov je mogoče nastaviti samo ročno.

#### Postavitve

Naprava se lahko po želji obesi na steno ali pa se s pomočjo naslona lahko enostavno postavi na ravno površino. Pri pozicioniranju zunanje enote izberite zasenčeno suho mesto. Čeprav je zunanja enota odporna proti škropljenju vode, jo je nepotrebno nenehno izpostavljati takšnim pogojem delovanja, takšni pogoji tudi dajejo netočne merjene rezultate. Po možnosti zunanjo enoto ne postavljajte v bližino drugih električnih naprav z velikim magnetnim poljem. Vzemite v obzir da je doseg zunanje enote 60 m na odprtem prostoru, kar se naravno zmanjšuje v urbani okolici kjer obstajajo prepreke kot so stene, beton, kovinski predmeti itd.

#### Ročna registracija zunanje enote

V osnovnem položaju se zunanja enota registrira na kanal 1. Vkolikor želite uporabljati več zunanjih enot (maks. 3) jih morate registrirati na druge kanale. Registracija ostalih zunanjih enot: po vstavljanju baterij v zunanjo enoto s tipko CH izberite eden od 3 kanalov. Na LCD zaslonu zunanje enote boste lahko odčitali številko izbranega kanala CH 1, CH 2 ali CH 3. Nato na zunanji enoti držite pritisnjeno tipko CHANNEL dokler se ne zasliši kratki zvočni signal. Začne se ponovna registracija zunanje enote med tem pa na zaslonu konstantno utripa ikonica, če je registracija uspešna se na ekranu zraven številke kanala lahko prebere zunanja temperatura. V primeru da ni uspela registracija, preverite stanje baterij v notranji in tudi v zunanji enoti.

#### Ročna nastavev DCF77 ure

DCF77 je ena atomska ura z dolgovolnim predajnikom (77,5 KHz), z radio valovi se pošilja signal za sinhronizacijo točnega časa, predajnik se nahaja v Nemčiji v Mainflingenu 25km oddaljen od Frankfurta. Ker sprejeti signal izhajajo iz ene "atomske ure" je odstopanje 1sekunda v roku na milijon let. Signal predajnika se lahko sprejema v krogu od 2000km kar pomeni da je pravzaprav celotna Evropa pokrita s signalom. S pomočjo tega sistema se avtomatsko nastavlja točen čas, datum, prehod na letno računanje časa. Ura se sinhronizira vsak dan zjutraj ob 3:05. Vkolikor je potrebno se sinhronizacija lahko po potrebi naredi tudi ročno. Za ročno sinhronizacijo držite pritisnjeno 1 sekundo tipko UP. Zasliši se kratki zvočni signal in začne se proces sinhronizacije, začne utripati DCF77 simbol (7). Med sinhronizacijo poiščite primerni prostor za napravo, kjer je signal močnejši. Na dovolj močan signal pokaže utripanje celotnega simbola. Če želite prekiniti iskanje ponovno stisnite tipko UP. Če ni možna avtomatska sinhronizacija, je potrebno točen čas in datum nastaviti ročno.

#### Ročna nastavev časovne cone, jezika ure, datuma in dneva

Med avtomatskim prikazom točnega časa pritisnite tipko SET in jo držite pritisnjeno 1 sekundo. Vrednosti začnejo utripati v sledečem vrstnem redu, izbira se vrši s tipko SET: leto, mesec (MONTH); dan (DATE); jezik izpisa dneva v tednu: Angleški (EN), Nemški (GE), Italijanski (IT), Francoski (FR), Nizozemski (NE), Španski (ES), Danski (DA); nastavljanje časovne zone (-12 h - +12 h); izpis 24 ali 12 ur; ura; minuta. Vrednosti se nastavljajo s tipko DOWN in UP. V slučaju izbire izpisa 12 ur, je popoldanski čas označen z AM. V primeru uspešne DCF77 sinhronizacije bo le ta aktivna (ura in datum), jezik dneva v tednu se ne bo menjal.

#### Nastavev časa bujenja

Čas bujenja se lahko nastavi z držanjem pritisnjene tipke ALARM. Pri nastavljanju se vrednost katere se nastavlja utripa, vrstni red za nastavljanje je sedeči: ura, minuta, korakanje se vrši s tipko ALARM. Vrednosti se nastavljajo s tipkama DOWN in UP. Aktiviranje budilke se naredi s kratkim pritiskom tipke SET, nato se bo pojavil simbol na zaslonu (4).

#### Nastavljanje almiriranja temperature vrednosti

Možno je vključevanje in izkjučevanje almiriranja posameznih kanalov zunanjih enot. Za to funkcijo držite pritisnjeno tipko DOWN. Naprava bo na ekranu utripajoči izpisala status za 1 kanal, če je almiriranje aktivno je izpis (ON), če pa je almiriranje izkjučeno bo izpis (OFF). Kanal kateri želite nastaviti, izberite s tipko CHANNEL. Aktivacija se vrši na izbranem kanalu s tipkama UP in DOWN. S pritiskom tipke SET se najprej nastavlja zgornja temperatura meja in nato še spodnja meja za almiriranje, vrednosti se nastavljajo z UP, DOWN tipkama. Nastavev se zaključí s pritiskom SET tipke. Če je ta nastavev aktivna se na ekranu zraven vrednosti vidi simbol maksimalne minimalne vrednosti.

#### Funkcije

##### Almiriranje za temperature

Vkolikor je aktiviran alarm, a temperatura zraste nad nastavljenno vrednostjo ali pade pod nastavljenno temperaturo se bo naprava oglasila z zvočnim signalom. V primeru almiriranja na ekranu utripa temperatura in odgovarjajoči pripadajoči simbol. Pozor! Almiriranje se bo ponavljalo vsako minuto, vse dokler merjena vrednost ne bo v mejah nastavljenih vrednosti, ali če se ne deaktivira almiriranje tega kanala.

##### Bujenje

Med bujenjem naprava oddaja piskajoči zvok. Če se kljub temu ne želite takoj zbuditi ko se zasliši zvok zvonjenja, pritisnite tipko SNOOZE. Tedaj se bo s premorem zaustavilo piskanje in na zaslonu bo utripal simbol pavziranja (5), po 5 minutah se ponovno aktivira budilka. Za popolno prekinitvev aktualnega bujenja pritisnite katero koli drugo tipko.

##### Napoved vremena

Naprava s 4 različnimi ikonami prikazuje napoved vremena:



sončno

zmrno oblačno

oblačno

deževno

Vreme se napoveduje za naslednjih 12 do 24 ur. Natančnost takšne napovedi je 70%.

### Pokazatelj tendencije spremembe temperature

Zraven zunanje in notranje temperature pušča prikazuje tudi na tendencijo spremembe temperature. Prikaz tendencije je lahko v naraščanju, v upadanju ali mirovanju.

### Lunin ciklus

Naprava na osnovi nastavljenega datuma avtomatsko odreja aktualno stanje luninega ciklusa kateri se prikazuje s pomočjo 8 simbolov na ekranu:



### Simboli konfort cone

V odvisnosti od merjene vrednosti notranje enote se na ekranu lahko pojavijo sledeči simboli:



### Zunanja temperatura in vlažnost zraka

#### Na notranji enoti

S tipko CHANNEL izberite en od signalov zunanjih enot 1,2 ali 3.

#### Na zunanji enoti

Na LCD ekranu zunanje enote se lahko odčita aktualna temperatura in aktualni kanal. Izpis °C ali °F se izbira s tipko pod pokrovom baterij. Ta nastavev nima vpliva na izpis na notranji enoti.

#### Enota merjena izpisa temperature

S kratkim pritiskom DOWN tipke je mogoče izbrati izpisa Celsius (°C) ali Fahrenheit (°F).

#### Merjene vrednosti, mejne vrednosti merjenih vrednosti

Naprava spremlja maksimalne in minimalne merjene vrednosti notranje in zunanje temperature oziroma vlažnosti zraka. Pritisnite enkrat tipko UP da bi se prikazale maksimalne vrednosti (MAX), s ponovnim pritiskom tipke se prikazujejo minimalne vrednosti (MIN). Mogoče je tudi brisati te vrednosti, med prikazom minimalne ali maksimalne vrednosti držite pritisnjeno 1 sekundo UP tipko. Naprava potrjuje brisanje s kratkim zvočnim signalom. Naprava si zapomni mejne vrednosti od vklopa ali zadnjega brisanja podatkov.

#### Točni čas, bujenje

Med izpisom točnega časa ali časa bujenja lahko izberete s tipko ALARM. Po preteku 1,5 minut se bo prikaz avtomatsko vnil na prikaz točnega časa. Aktivacija budilke se naredi s kratkim pritiskom tipke SET, na ekranu bo prikazan simbol zvonca(4). Med prikazom poletnega računanja časa se nad točnim časom lahko odčita izpis DST.

### Reševanje možnih napak

Napaka	Rešitev napake
Ne deluje naprava ali zunanja enota.	Preverite stanje in polariteto baterij. Preverite baterije v zunanji enoti.
Notranja enota ne sprejema signal zunanje enote.	Preverite izbrani kanal na napravi in zunanji enoti. Zaženite registracijo zunanje enote. Spremenite pozicijo naprave. Notranjo enoto postavite bližje zunanji enoti.
Naprava ne sprejema DCF77 signal ure.	Zamenjajte pozicijo naprave. Nastavite uro ročno. Počakajte eno noč za avtomatski sprejem DCF77 signala.

### Čiščenje in vzdrževanje

#### Čiščenje

1. Za čiščenje uporabljajte navlažene krpice! Agresivna kemijska sredstva lahko poškodujejo površino naprave.
2. V napravo ne sme priteči voda!
3. Če dalj časa ne uporabljate napravo, odstranite iz nje baterije.

#### Zamenjava baterij

Baterije je treba zamenjati če se na zaslonu pojavi simbol slabe baterije. Če se simbol slabe baterije pojavi uporabite prikaz temperature zunanje enote je potrebno zamenjati baterijo aktualne prikazane zunanje enote. Vkolikor baterije slučajno iztečejo, uprabljajte različne rokavice in očala, s suho krpo obrišite zunanji del! Pri vstavljanju novih baterij bodite pozorni na polariteto! Pomembno! Po zamenjavi baterij zunanje enote jo je treba ponovno registrirati na notranjo enoto.

#### Opombe

- Naprava se lahko uporablja samo v suhih zaprtih prostorih!
- Čeprav je zunanja enota odporna na brizgajočo vodo, jo je nepotrebno izpostavljati pogojem delovanja, montirajte jo v hladovino na suho mesto.
- Napravo ne izpostavljajte direktni toploti, soncu, tresljajem ali vlagi in prahu!
- Naprava je predvidena za uporabo izključno za zgoraj opisan namen v hišnih pogojih. Ni predvidena za medicinske ali javne namene.
- Napravo ne postavljajte v bližino odprtega plamena kot je na primer sveča!
- Nikoli ne razstavljajte napravo!
- Naprava in baterije niso igračke, ne puščajte jih v bližini otrok!
- Vedno uporabljajte baterije istega tipa in moči.
- Baterije je prepovedano odpirati, metati v ogenj ali jih kratko spajati! Baterije katere niso predvidene za polnjenje je prepovedano polniti! Nevarnost pred eksplozijo!
- V primeru kakršne koli nepravilnosti pri delovanju napravo takoj izključite in se obrnite na strokovno usposobljeno osebo!
- Bármilyen rendellenesség esetén áramtalanítsa a készüléket és forduljon a forgalmazóhoz!



Napravam katerim je potekla življenjska doba zbirajte posebej, ne jih mešati z ostalimi gospodinjstskimi odpadki. To onesnažuje življenjsko sredino in lahko vpliva in ogroža zdravje ljudi in živali! Takšne naprave se lahko predajo za recikliranje v trgovinah kjer ste jih kupili ali trgovinah katere prodajajo podobne naprave. Elektronski odpadki se lahko predajo tudi v določenih reciklažnih. S tem ščitite okolje, vaše zdravje in zdravje vaših sonarodnjakov. V primeru dvoma a kontaktirajte vaše lokalne reciklažne centre. Po veljavnih predpisih se obvezujemo in nosimo vso odgovornost.

### Deklaracija o soglasnosti

Naprava zadovoljuje osnovne zahteve (R&TTE) direktive 1999/5/EC. Aktualno deklaracijo o soglasnosti lahko poiščete na email naslovu somogyi@somogyi.hu. Naprava je primerna za uporabo v državah Evropske Unije.

### Tehnični podatki

Notranja enota	
napajanje:	2 x 1,5 V (AA) bateriji (nista priloženi)
merilni obseg:	
notranja temp./resolucija:	-9 – +50 °C / 0,1 °C
notranja vlažnost zraka:	20 – 99 % RH
dimenzije (š x v x d):	199 x 129 x 30 (90) mm
dimenzija ekrana (š x v):	129 x 64 mm
Zunanja enota	
napajanje:	2 x 1,5 V (AAA) bateriji (nista priloženi)
merilni obseg:	
temp./resolucija:	-50 – +70 °C / 0,1 °C
vlažnost zraka:	20 – 99 % RH
frekvenca prenosa podatkov:	433,92 MHz
osveževanje:	1 minuta
doseg:	60 m, na odprtem
dimenzije (š x v x d):	60 x 96 x 26 (50) mm



meteorologická stanice s venkovním čidlem

Předtím, než začnete přístroj používat, si za účelem bezpečného provozování přečtěte pečlivě všechny pokyny a upozornění! Tento návod k použití si uschovejte!  
 • symboly předpovědi počasí • zobrazení aktuální fáze Měsíce • hodiny řízené rádiovým signálem DCF 77, možnost nastavení časové zóny • 12 / 24-hodinový časový formát • zobrazení data a dne v týdnu • čidlo venkovní teploty s kmitočtem 433,92 MHz, vzdálenost dosahu na otevřeném prostranství 60 m • meteorologická pracuje se 3 venkovními čidly (1 ks je v balení: HCKK 05) • zobrazení venkovní - vnitřní teploty • zobrazení trendu venkovní-vnitřní teploty • možnost nastavení hodnot teplotního alarmu na každém kanále • budík s funkcí opakovaného buzení • snadné uvedení do provozu • napájení 3 x 1,5 V (AA) + 2 x 1,5 V (AAA) baterie (není součástí balení) • Přístroj je vhodný k používání ve členských zemích Evropské unie.

Části meteorologické stanice

- obrázek
- datum a den v týdnu
- fáze Měsíce
- symboly předpovědi počasí
- funkce budíku je aktivní
- funkce opakovaného buzení je aktivní
- přesný čas
- symbol hodin řízených rádiovým signálem DCF77
- teplota v interiéru, teplotní trend, relativní vlhkost vzduchu
- ikona komfortní zóny
- venkovní teplota, teplotní trend
- tláčičko SNOOZE • LIGHT (opakované buzení, osvětlení)

2. obrázek

- tláčičko ALARM (budík)
- tláčičko CHANNEL (kanál)
- tláčičko DOWN (dolů)
- tláčičko UP (nahoru)
- tláčičko SET (nastavení)
- tláčičko SNOOZE (opakované buzení)
- otvor pro zavěšení na stěnu
- schránka na baterie
- obrázek
- LCD displej
- otvor pro zavěšení na stěnu
- schránka na baterie
- vyklápný podstavec

Uvedení do provozu, nastavení

Rychlý začátek

- Po vybalení přístroje zkontrolujte, zda nebyl během přepravy poškozen. Poškozený přístroj neuvádějte do provozu!
- V souladu se správnou polaritou vložte nejprve 3 baterie typu 1,5 V AA do meteorologické stanice, potom vložte 2 baterie typu 1,5 V AAA do venkovní vysílací jednotky.

Meteorologické buzení poté po dobu 3 minut automaticky vyhledávat a registrovat externí čidla. Přitom bliká ikona příjmu signálu. V případě správného příjmu signálu je na displeji zobrazena venkovní teplota. Jestliže nebyl příjem signálu úspěšný, pak zkusíte synchronizaci s externím čidlem provést manuálně. Potom nastavení pokračuje automatickým příjmem časového signálu DCF77. Signál DCF77 (7) bliká na displeji. Přitom vyhledáte pro meteorologickou takovou pozici, ve které je příjem časového signálu DCF77 dostatečně silný. To je signalizováno blikáním celého symbolu DCF77. Silnější signál bývá přijímaný v blízkosti oken situovaných na západ, ve větší vzdálenosti od televizoru či monitoru, dále v nočním období, kdy jsou rušivé signály mnohem slabší. Nastavení trvá 3-8 minut, po úspěšném nastavení bude na displeji zobrazen symbol DCF77. Tímto jste úspěšně provedli nastavení přesného času a data. Jestliže příjem signálu nebyl úspěšný, zkusíte časový signál DCF77 nastavit manuálně, nebo nastavení času, data a jazyka dne v týdnu provedete manuálně. Nastavení jazyka dne v týdnu je možné provést pouze manuálně.

Umístění

Meteorologická a venkovní čidla můžete podle svých požadavků zavěsit na zeď nebo pomocí vyklápného podstavce umístit na vodorovnou plochu. Za účelem přesného měření zvolte pro venkovní vysílací jednotku umístění na stinném a suchém stanovišti. Přestože je vysílací jednotka odolná vůči stříkající vodě, není nutné vystavovat ji zbytečně vívu místa vyznačujícího se stálou vysokou vlhkostí vzduchu. Pokud je to možné, neumísťte jednotku do blízkosti jiných zdrojů rušivých elektromagnetických signálů. Mějte na paměti, že dosah vysílače je na otevřeném prostranství 60 metrů, který může být samozřejmě snížen zdmi budov, železobetonovými konstrukcemi, respektive jinými zdroji rušivých rádiových signálů.

Manuální synchronizace venkovního čidla

Výchozím nastavením pro venkovní vysílací jednotku je 1. kanál. Jestliže chcete pro meteorologickou používat více venkovních vysílacích jednotek (max. 3), pak je musíte nastavit na různé kanály. Nastavení jiného kanálu, než je kanál číslo 1: po vložení baterie můžete stisknutím tlačítka venkovního čidla označeného symbolem CH zvolit kanál číslo 1, 2 nebo 3. Na LCD displeji venkovního čidla bude v souladu s provedenou volbou zobrazen symbol CH 1, CH 2 nebo CH 3. Poté na jednotce meteorologické přidržíte stisknuté tlačítko CHANNEL až do zaznění krátkého zvukového signálu. V tomto režimu meteorologické znovu vyhledává a registruje venkovní čidla, přičemž plynule bliká ikona příjmu signálu. V případě bezproblémového příjmu signálu je vedle čísla kanálu zobrazena venkovní teplota.

V případě neúspěšného příjmu dat zkontrolujte stav nabití baterií v meteorologické a také ve venkovních vysílacích jednotkách.

Manuální příjem časového signálu DCF77

DCF77 je stanice atomových hodin – synchronního vysílače v německém Mainflingenu, nacházející se ve vzdálenosti 25 km na jihovýchod od centra Frankfurtu a vysílající nepřetržitě na dlouhé vlně (77,5 KHz). Přesnost atomových hodin je 1 vteřina na milion let. Signál lze přijímat v okruhu 2000 km od vysílače, což představuje prakticky území celé Evropy. Pomocí tohoto signálu je nastavován přesný čas a datum, dny v týdnu a také nastavení zimního a letního času je automatické.

Meteorologické každých den ve 3:05 ráno automaticky aktualizuje časový signál vysílaný ze stanice DCF77. Pokud je to nutné, je možné tento proces kdykoli spustit i manuálně. Za tímto účelem stisknete po dobu cca. 1 vteřiny tlačítko UP. Přístroj vydá krátký zvukový signál a začne blikat symbol DCF77 (7). Přitom vyhledáte pro meteorologickou takovou pozici, kde je příjem signálu DCF77 dostatečně silný. To je signalizováno blikáním úplného symbolu DCF77. Jestliže chcete přerušit příjem, stisknete tlačítko UP. Jestliže se po dokončení nastavení nepodaří provést synchronizaci, pak je možné čas a datum nastavit manuálně.

Manuální nastavení času, časové zóny, data a jazyka dne v týdnu

Ve stavu, kdy přístroj zobrazuje aktuální čas, stisknete po dobu cca. 1 vteřiny tlačítko SET. Nastavované hodnoty začnou blikat v následujícím pořadí, volbu mezi hodnotami můžete provádět tlačítkem SET:

rok; měsíc (MONTH); den (DATE); jazyk zobrazení dne v týdnu: angličtina (EN), němčina (GE), itálská (IT), francouzština (FR), holandská (NE), španělština (ES), dánština (DA); posun časové zóny (-12 h - +12 h), zobrazení formátu času 24 nebo 12 hodin; hodina; minuta. Nastavení požadovaných hodnot provedete tlačítkem DOWN nebo UP. V případě volby zobrazení 12hodinového intervalu je dopolední čas označen symbolem AM, odpolední čas pak symbolem PM.

Úspěšný příjem signálu DCF77 přepisuje manuální nastavení (čas a datum), avšak nemění jazyk zvolený pro zobrazení dne v týdnu.

Nastavení času buzení

Přidržením stisknutého tlačítka ALARM můžete nastavit požadovaný čas buzení. Nastavitelné hodnoty blikají v následujícím pořadí: hodiny, minuty, volbu mezi těmito hodnotami provedete tlačítkem ALARM. Nastavení hodnot můžete provést pomocí tlačítek DOWN a UP. Buzení aktivujete tlačítkem SET. Aktivaci signalizuje symbol zvonu (4).

Nastavení teplotního alarmu

Máte možnost zapínat nebo vypínat teplotní alarm na jednotlivých kanálech venkovního čidla. Za tímto účelem stisknete dlouze tlačítko DOWN. Na přístroji bude blikáním zobrazena informace týkající se 1. kanálu, zda je funkce teplotního alarmu aktivní (ON) nebo neaktivní (OFF). Nyní si můžete tlačítkem CHANNEL zvolit kanál, který chcete nastavit. Pomocí tlačítka UP nebo DOWN můžete na takto zvoleném kanále aktivovat funkci teplotního alarmu. Stisknutím tlačítka SET můžete zvolit nejprve horní hranici a potom dolní hranici alarmu, a potom můžete tlačítky UP a DOWN provést vlastní nastavení. Nastavení ukončíte tlačítkem SET.

Na kanále, na kterém je toto nastavení aktivní, je vedle údaje o teplotě zobrazen také piktogram dolní/horní hranice alarmu.

Funkce

Teplotní alarm

Jestliže na jakémkoli kanálu, na kterém je tato funkce aktivována, stoupne teplota nad hodnoty nastavené jako horní limit alarmu nebo klesne pod hodnoty dolního limitu alarmu, meteorologické vydá upozornění krátkým zvukovým signálem. Současně se zvukovou signalizací bliká také piktogram označující teplotu a dolní nebo horní hodnotu limitu alarmu. Upozornění! Alarm se opakuje po jedné minutě až do doby, dokud se hodnoty měřené teploty nedostanou do pásma mezi dolním a horním limitem alarmu, nebo dokud na daném kanále nevympnete funkci alarmu.

Funkce budíku

Přístroj budi zvukovým signálem vydávaným v aktivovaném čase buzení. Jestliže nechcete ihned vstávat, stisknete při zvonení budíku tlačítko SNOOZE. Buzení bude přechodně přerušeno, na displeji bude blikat symbol funkce opakovaného buzení (5), potom Vás bude přístroj za 5 minut opět budit. Pro ukončení aktuálního buzení stisknete jakékoli tlačítko.

Předpověď počasí

Přístroj zobrazuje pomocí 4 různých ikon předpověď počasí:

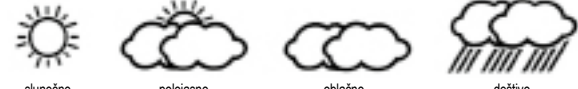

Ikona signalizuje aktuální počasí, ale na základě tendence vývoje dat tlaku vzduchu předpověď počasí pro příštích 12-24 hodin. Přesnost předpovědi je 70%.

Indikátor tendence vývoje teploty

Šipka umístěná vedle hodnot venkovní a vnitřní teploty zobrazovaných na meteorologické signalizuje tendenci teplotních změn. Ta může být klesající, stálá nebo stoupající.

Fáze Měsíce

Přístroj na základě nastaveného data automaticky stanoví aktuální fázi Měsíce, což je zobrazeno 8 různými piktogramy:



Nov - Dorůstající srpek,

První čtvrt - Dorůstající měsíc,

Úplněk - Couvající měsíc,

Poslední čtvrt - Couvající srpek

Signalizace komfortní zóny

V závislosti na měřených hodnotách vnitřního prostředí mohou být zobrazeny následující ikony:



Suché prostředí



Ideální prostředí



Vlhké prostředí

Venkovní teplota a vlhkost vzduchu

Na jednotce meteorologické

Stisknutím tlačítka CHANNEL můžete volit zobrazení teplotních údajů předávaných čidlem číslo 1, 2 nebo 3.

Na venkovních čidlech

Na LCD displeji venkovního čidla je zobrazena teplota a aktuální kanál. Zobrazení teplotních hodnot vyjádřených v hodnotě °C nebo °F můžete nastavit tlačítkem °C/°F umístěným pod krytem schránky na baterie. Toto nastavení nemá vliv na měrné jednotky venkovní teploty zobrazené na meteorologické.

Měrné jednotky teploty

Krátkým stisknutím tlačítka DOWN na meteorologické můžete volit mezi zobrazením měrné jednotky teploty ve stupních Celsia (°C) nebo Fahrenheit (°F).

Hraniční hodnoty měřených dat

Jak v případě dat venkovní teploty, tak dat vnitřní teploty a dat relativní vlhkosti je možné zjistit nejvyšší a nejnižší naměřené hodnoty. Stisknete jednou tlačítko UP pro zobrazení nejvyšší naměřené hodnoty (MAX), potom stisknete ještě jednou pro zobrazení nejnižší naměřené hodnoty (MIN). Hraniční hodnoty můžete i vymazat, jestliže budete při zobrazení nejvyšší hodnoty držet po dobu 1 vteřiny stisknuté tlačítko UP. Vymazání dat potvrdí přístroj krátkým zvukovým signálem.

Hraniční hodnoty uchovává přístroj v paměti počínaje uvedením do provozu, respektive od vymazání poslední hraniční hodnoty.

Přesný čas, buzení

Mezi zobrazením hodnoty přesného času a doby buzení můžete volit krátkým stisknutím tlačítka ALARM. Přístroj se po uplynutí 1,5 minuty automaticky vrátí k zobrazení aktuálního času. Buzení aktivujete tlačítkem SET. Aktivaci signalizuje symbol zvonu (4).

V případě letního času je nad údajem přesného času zobrazen nápis DST.

Odstránění závad

Priznak závady	A hiba lehetséges megoldása
Meteorologické nebo venkovní čidlo nefunguje.	Zkontrolujte stav nabití a polaritu vložených baterií.
Meteorologické nepřijímá signál z venkovního čidla.	Zkontrolujte baterie venkovního čidla.
	Zkontrolujte zvolený kanál na meteorologické a na venkovní jednotce.
	Spusťte ruční vyhledávání - přiláčení venkovních čidel.
Meteorologické nepřijímá hodinový signál DCF77.	Změňte umístění přístroje.
	Umísťte meteorologické blíž k venkovnímu čidlu.
	Meteorologické umístěte do jiné polohy.
	Nastavte hodiny manuálně.
	Vyčkejte na automatické noční spojení na signál DCF 77.

Čištění, údržba

Čištění

- K čištění přístroje použijte mírně navlhčenou utěrku! Agresivní čisticí prostředky mohou způsobit poškození povrchu přístroje.
- Do meteorologické nesmí vniknout voda!
- Jestliže nebudete přístroj delší dobu používat, vyjměte z přístroje baterie.

Výměna baterií

Vyměňte baterie v jednotce meteorologické, jestliže je nad zobrazením aktuálního času viditelný symbol baterie. Jestliže je zobrazen piktogram stavu nabití baterie náležející k aktuálnímu venkovnímu čidlu (na jednotce meteorologické nebo na displeji venkovního čidla), pak je nutné vyměnit baterie v příslušném čidle. Jestliže z baterií případně vyteklá kyselina, použijte ochranné rukavice, ochranné brýle a suchou utěrkou vyčistěte schránku na baterie! Při vkládání nových baterií dbajte na správnou polaritu!

**Důležité!** Po výměně baterií je nutné provést opětovnou synchronizaci venkovních čidel s jednotkou meteorologické.

Upozornění

- Meteorologické je určena výhradně k používání v suchých interiérech!
- Přestože je venkovní vysílací jednotka chráněna proti stříkající vodě, umístěte přístroj, pokud je to možné, na stinné, suché místo.
- Nevystavujte přístroj vívu sálajícího tepla, slunečního záření, nárazům nebo působení vlhkého, prašného prostředí!
- Meteorologické je určeno pouze k výše uvedenému účelu a k používání v domácnosti.
- Není určena k lékařským účelům nebo k používání na veřejnosti.
- Na přístroj je zakázáno pokládat zdroj otevřeného ohně, jakým je například hořící svíčka!
- Nikdy přístroj nerozebírejte!
- Přístroj, ani baterie není hračka, nesmí se dostat do rukou dětem!
- Nikdy nepoužívejte současně baterie různého typu a/nebo různého stupně nabití.
- Baterie je zakázáno otvírat, házet do ohně nebo zkratovat! Nedobíjitelné baterie je zakázáno dobíjet! Nebezpečí exploze!
- V případě jakékoli anomálie přístroj okamžitě odpojte z elektrické sítě a kontaktujte distributora!



Přístroje, které již nebudete používat, shromážďujte zvlášť a tyto nevhazujte do běžného komunálního odpadu, protože mohou obsahovat látky nebezpečné pro životní prostředí nebo škodlivé lidskému zdraví! Nepotřebné nebo nepoužitelné přístroje můžete zdarma odevzdat v místě distribuce, respektive u všech takových distributorů, kteří se zabývají prodejem zařízení, která mají stejné parametry a funkci. Odevzdat můžete i na sběrných místech určených ke shromáždění elektronického odpadu. Tak chráníte životní prostředí, své zdraví a zdraví ostatních. V případě jakéhokoli dotazu kontaktujte místní organizaci zabývající se zpracováním odpadu. Úlohy předepsané příslušnými právními předpisy vztahujícími se na výrobce vykonáváme a neseme s tímto spojené případné náklady.

Prohlášení o shodě

Tento radiový přístroj splňuje základní požadavky směrnice 1999/5/EH (R&TTE). O aktuální verzi Prohlášení o shodě platné v EU můžete požádat na e-mailové adrese somogyi@somogyi.hu. Přístroj je vhodný k používání ve členských zemích Evropské unie.

Technické parametry

<b>Meteorologická stanice</b>	
zdroj napájení:	3 x 1,5 V (AA) baterie (není součástí)
pásmo měřených hodnot	-9 – +50 °C / 0,1 °C
vnitřní teplota/rozišení:	20 – 99 % RH
vnitřní vlhkost:	199 x 129 x 30 (90) mm
rozměry (š x h x d):	129 x 64 mm
rozměry displeje (š x v):	
Venkovní vysílací jednotka	
zdroj napájení:	2 x 1,5 V (AAA) baterie (není součástí)
<b>pásmo měřených hodnot</b>	
teplota/rozišení:	-50 – +70 °C / 0,1 °C
vlhkost vzduchu:	20 – 99 % RH
frekvence přenosu dat:	433,92 MHz
interval přenosu dat:	po 1 minutách
dosah	60 m, na otevřeném prostranství
rozměry (š x h x d):	60 x 96 x 26(50) mm

## stacja meteorologiczna z zewnętrznym czujnikiem

Przed użyciem urządzenia, w celu zapewnienia jego bezpiecznego użytkowania, przeczytaj uważnie całą instrukcję i ostrzeżenia. Zachowaj instrukcję obsługi.

- symbole oczekiwanej pogody • aktualna faza Księżyc • zegar sterowany radiem DCF77, z nastawianą strefą czasową • zegar w formacie 12 / 24-godzinny • pokazywanie daty i dnia tygodnia • czujnik zewnętrzny temperatury w kanale 433,92 MHz, zasięg 60 m w terenie otwartym • stacja meteorologiczna może obsługiwać trzy czujniki zewnętrzne • wyświetlanie temperatury zewnętrznej lub wewnętrznej • pokazywanie trendu temperatury wewnętrznej i zewnętrznej • nastawialny alarm temperatury dla każdego czujnika • budzik z funkcją powtarzania alarmu (drzemka) • prosła do uruchomienia • zasilanie: 3 x baterii AA 1,5 V + 2 x baterii AAA 1,5 V (nie znajdują się w komplecie)

### Elementy stacji meteorologicznej

- rys. 1.**
1. data i dzień tygodnia
  2. Faza Księżyc
  3. symbole oczekiwanej pogody
  4. aktywna funkcja budzenia
  5. funkcja drzemki aktywna
  6. dokładny czas
  7. symbol odbiornika czasu DCF77
  8. temperatura, trend temperatury i wilgotność względna w pomieszczeniu
  9. ikona strefy komfortu
  10. temperatura zewnętrzna, trend temperatury
  11. przycisk SNOOZE • LIGHT (drzemka, oświetlenie)

### rys. 2.

12. Przycisk ALARM (budzenie)
  13. Przycisk CHANNEL (kanał)
  14. Przycisk DOWN (w dół)
  15. UP (w górę)
  16. SET (ustawienia)
  17. Przycisk SNOOZE (drzemka)
  18. otwór do zawieszania na ścianie
  19. pojemnik na baterie
  20. wysuwana podpórka
- rys. 3.**
21. Wyświetlacz LCD
  22. otwór do zawieszania na ścianie
  23. pojemnik na baterie
  24. wysuwana podpórka

### Uruchomienie, ustawienia

#### Szybki start

1. Po rozpakowaniu urządzenia upewnij się, że nie uległo uszkodzeniu w czasie transportu. Jeżeli jest uszkodzone, nie uruchamiaj go.
2. Zwracając uwagę na polaryzację włącz najpierw 3 baterie typu AA (1,5 V) do stacji meteorologicznej, potem dwie baterie typu AAA (1,5 V) do każdej stacji zewnętrznej.

Stacja meteorologiczna przez dwie minuty po włożeniu baterii automatycznie wyszukuje i rejestruje zewnętrzne czujniki. W tym czasie miga dioda odbioru sygnału. W przypadku pomyślnego odbioru pojawi się temperatura zewnętrzna. Jeżeli rejestracja nie powiodła się, należy spróbować ręcznej rejestracji czujnika zewnętrznego. Następnie stacja nawiązuje łączność z nadajnikiem sygnału DCF77 i automatycznie nastawia dokładny czas. Na wyświetlaczu pojawia się symbol DCF77 (7). Znajdźmy takie miejsce dla stacji, gdzie sygnał z nadajnika DCF77 jest jak najlepszy. Sygnał może być słyszalny w pobliżu stacji, gdzie sygnał z nadajnika DCF77 jest jak najlepszy. Sygnał może być słyszalny w pobliżu stacji, gdzie sygnał z nadajnika DCF77 jest jak najlepszy. Sygnał może być słyszalny w pobliżu stacji, gdzie sygnał z nadajnika DCF77 jest jak najlepszy.

Jeżeli jednak nastawienie nie powiodło się, należy spróbować ręcznego odbioru sygnału DCF77 lub nastawić datę, czas i dzień tygodnia ręcznie. Wybór języka dla dni tygodnia jest możliwy tylko ręcznie.

#### Używanie

Stację meteorologiczną możemy powiesić na ścianie albo przy pomocy wysuwanej podpórki postawić na płaskiej powierzchni. Aby zapewnić dokładne wskazania czujnika zewnętrznego, wybierz dla niego oświetlone i suche miejsce. Mimo, że czujnik zewnętrzny jest odporny na przyskajającą wodę, nie powinno się go narażać na stałe zawilgoconie lub działanie pary. W miarę możliwości nie umieszczajmy stacji lub czujnika w pobliżu źródeł pola elektromagnetycznego. Weźmy pod uwagę, że zasięg działania czujnika to 60 m w terenie otwartym i zmniejsza się on z powodu wpływów ścian budynków, konstrukcji żelazobetonowych i innych czynników zakłócających fale radiowe.

#### Ręczne dołączenie zewnętrznego czujnika

Domyślnym numerem kanału dla czujnika zewnętrznego jest numer 1. Jeżeli chcesz dołączyć więcej niż jeden czujnik zewnętrzny (maksymalnie jednak trzy), to trzeba je przestawić na różne kanały.

Nastawienie innego numeru kanału: po włożeniu baterii naciskamy przycisk CH na czujniku zewnętrznym, wybierając kanał 1, 2 lub 3. Na wyświetlaczu czujnika zewnętrznego pojawi się odpowiednio komunikat CH 1, CH 2 lub CH 3. Następnie należy przytrzymać przycisk CHANNEL stacji meteorologicznej, aż usłyszymy krótki sygnał dźwiękowy. Wtedy stacja meteorologiczna zacznie szukać i rejestrować sygnał, podczas gdy ikona sygnału radiowego będzie migać. W przypadku powodzenia rejestracji obok numeru kanału zostanie wyświetlona zewnętrzna temperatura i wilgotność względna.

W przypadku niepowodzenia należy sprawdzić stan baterii w stacji meteorologicznej i w czujniku zewnętrznym.

#### Ręczny odbiór sygnału czasu DCF77

DCF77 to nazwa nadajnika na falach długich (77,5 KHz) znajdującego się w Niemczech, w miejscowości Mainflingen, odległej o 25 km od centrum Frankfurtu, nadającego sygnał czasu podawany przez zegar atomowy. Dokładność zegara wynosi 1 sekundę na milion lat. Sygnał nadajnika można odebrać w promieniu 2000 km, zatem praktycznie w całej Europie. Przy jego pomocy nastawia się automatycznie dokładną datę i czas oraz dzień tygodnia, a także dokonuje się zmiany czasu z letniego na zimowy i odwrotnie.

Stacja meteorologiczna dokonuje synchronizacji czasu w oparciu o sygnał DCF77 codziennie o godzinie 3.05 rano. Jeżeli to potrzebne, proces ten można uruchomić ręcznie w dowolnej chwili. W tym celu należy przytrzymać przez ok. 3 sekundy przycisk UP. Urządzenie wyemituje krótki dźwięk i zaświeci się wskaźnik DCF77 (7). Znajdźmy takie miejsce dla stacji meteorologicznej, gdzie sygnał z nadajnika DCF77 jest jak najlepszy. Sygnał może być słyszalny w pobliżu stacji, gdzie sygnał z nadajnika DCF77 jest jak najlepszy.

Jeżeli chcesz przerwać szukanie sygnału, nacisnij przycisk UP.

Jeżeli po zakończeniu procesu nastawiania synchronizacja nie powiodła się, to datę i czas można nastawić ręcznie.

#### Ręczne nastawienie czasu, strefy czasowej, daty i języka dnia tygodnia

Kiedy urządzenie wyświetla datę i czas, przytrzymaj przez ok. 1 sekundę przycisk SET. Wartości nastawiane zaczynają migać w następującej kolejności (wybieranej kolejnymi naciśnięciami przycisku SET): rok; miesiąc (MONTH); dzień (DATE); język wyświetlania dnia tygodnia: Angielski (EN), niemiecki (GE), włoski (IT), francuski (FR), niderlandzki (NE), hiszpański (ES), duński (DA); strefa czasowa (-12 h - +12 h); wyświetlanie 12 lub 24 godzin; godziny, minuty. Nastawienie odpowiedniej wartości możliwe jest przy pomocy przycisków DOWN lub UP. Jeżeli przy konfiguracji wybrales zegar 12-godzinny, to przed południem będzie dodatkowo wyświetlany symbol AM, a po południu - PM.

Odbiór sygnału DCF77 usuwa nastawienie ręczne zastępując je automatycznym, ale nie zmienia języka wyświetlania dnia tygodnia.

#### Nastawianie czasu budzenia

Przyciskiem ALARM można nastawić czas budzenia. Nastawianie wartości odbywa się w następującej kolejności: godziny, minuty; wybór poprzez naciśnięcie przycisku ALARM. Nastawianie odpowiedniej wartości możliwe jest przy pomocy przycisków DOWN lub UP.

#### Nastawienie alarmu temperaturowego

Istnieje możliwość nastawienia alarmu temperaturowego dla każdego czujnika zewnętrznego osobno. W tym celu należy przytrzymać przycisk DOWN stacji meteorologicznej. Urządzenie pokaże na wyświetlaczu stan alarmu temperaturowego dla czujnika nr 1 (ON - aktywny lub OFF - nieaktywny). Teraz możemy wybrać czujnik, dla którego chcemy nastawić alarm. Alarm dla tak wybranego kanału aktywujemy przyciskiem UP lub DOWN. Przy pomocy przycisku SET wybieramy kierunek (niższą lub wyższą granicę temperatury) i ustawiamy je przy pomocy przycisków UP i DOWN. Nastawienie kończymy przyciskiem SET.

Przy tym kanale, dla którego jest aktywny alarm, obok temperatury zostanie wyświetlony piktogram minimum/maksimum.

#### Funkcje

##### Alarm temperatury

Jeżeli na takim kanale, na którym jest aktywna ta funkcja, temperatura spadnie poniżej nastawionego minimum lub wzrośnie powyżej nastawionego maksimum, stacja meteorologiczna zasygnalizuje ten fakt dźwiękiem. Równoległe z sygnałem dźwiękowym pojawi się piktogram sygnalizujący minimalną lub maksymalną wartość. Uwaga! Alarm będzie się powtarzał co minutę, dopóki temperatura nie powróci do obszaru pomiędzy minimalną i maksymalną nastawioną wartością, albo dopóki nie wyłączysz alarmu na danym kanale.

##### Budzenie

O właściwej godzinie urządzenie zaczyna emitować dźwięk budzenia. Jeżeli nie będziesz chciał natychmiast wstać, możesz w czasie budzenia nacisnąć przycisk SNOOZE. Wtedy budzenie zostanie chwilowo przerwane, na wyświetlaczu będzie błyskać symbol drzemki (5), a urządzenie zacznie budzić ponownie po pięciu minutach. Aby zakończyć budzenie, nacisnij jakikolwiek inny przycisk.

##### Prognoza pogody

Urządzenie wskazuje prognozę pogody przy pomocy 4 ikon:

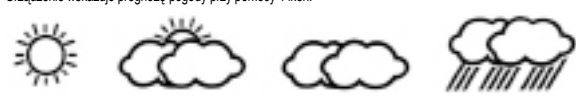

Ikony nie odzwierciedlają aktualnej pogody, lecz tendencję na najbliższe 12-24 godziny. Dokładność prognozy to ok. 70%.

##### Wskaźnik trendu temperatury

Na stacji meteorologicznej obok temperatury wewnętrznej i zewnętrznych znajduje się strzałka wskazująca trend (tendencję) zmian temperatur. Może być ona stała, spadkowa lub wzrostowa.

### Fazy Księżyc

Urządzenie - na podstawie nastawionej daty - automatycznie ustala fazę Księżyc i wyświetla jeden z ośmiu piktogramów:

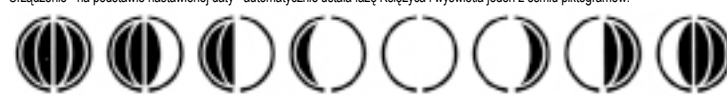

Nów /  
Pełnia /

Młody Księżyc /  
Księżyc garbaty /

Pierwsza kwadra /  
Ostatnia kwadra /

Księżyc garbaty /  
Stary Księżyc

### Wskaźnik strefy komfortu

Zależnie od stanu otoczenia w pomieszczeniu na wyświetlaczu może się pojawić jedna z następujących ikon:



Środowisko suche



Środowisko idealne



Środowisko wilgotne

### Zewnętrzna temperatura i wilgotność względna

Na stacji meteorologicznej

Przyciskiem CHANNEL wybieramy wskazania temperatury i wilgotności względnej z czujnika zewnętrznego 1, 2 lub 3.

Na czujnikach zewnętrznych

Na wyświetlaczach zewnętrznych czujników pojawia się temperatura, wilgotność powietrza i numer aktualnego kanału. Jednostki wyświetlania temperatury można zmienić przelaznikiem °C/°F znajdującym się pod pokrywką pojemnika na baterie. To ustawienie nie ma wpływu na jednostki wyświetlania temperatur zewnętrznych nastawione na stacji meteorologicznej.

### Jednostka miary temperatury

Na stacji meteorologicznej stopnie Celsjusza (°C) lub stopnie Fahrenheita (°F) można wybrać przy pomocy krótkiego naciśnięcia przycisku DOWN.

### Skrąpane wartości pomiarów

Zarówno w przypadku wewnętrznej temperatury i wilgotności powietrza, jak i analogicznych danych z czujników zewnętrznych możliwe jest odczytanie zapamiętanej wartości minimalnej i maksymalnej. Naciśnij przycisk UP jeden raz dla odczytania najwyższej zmierzonej wartości (MAX) i ponownie, dla odczytania najniższej zmierzonej wartości (MIN). Można także usunąć zapamiętane wartości, przytrzymując przycisk UP przez trzy sekundy w trakcie wskazywania najwyższej (lub najniższej) wartości. Urządzenie potwierdza krótkim sygnałem dźwiękowym usunięcie zapamiętanej wartości.

Wartości maksymalne i minimalne są pamiętane od momentu uruchomienia urządzenia lub skasowania tych wartości.

### Dokładny czas, budzenie

Przyciskiem ALARM wybieramy na przemian wyświetlanie dokładnego czasu lub czasu budzenia. Jeżeli nie naciskamy niczego przez 1,5 sekundy, urządzenie powraca do wyświetlania dokładnego czasu. Budzenie włączamy krótkim naciśnięciem przycisku SET. Potwierdzeniem włączenia jest symbol dzwonka (2).

W przypadku czasu letniego powyżej aktualnego czasu widać symbol DST.

### Usuwanie problemów

Objawy	Sposób usunięcia problemu
stacja meteorologiczna lub czujnik zewnętrzny nie działa	sprawdź stan baterii i ich polaryzację
stacja meteorologiczna nie odbiera sygnału z zewnętrznego czujnika	sprawdź baterie w zewnętrznym czujniku
	sprawdź wybrany kanał w stacji meteorologicznej i zewnętrznym czujniku
	Przeprowadź ręczną rejestrację zewnętrznego czujnika
	zmień usytuowanie urządzeń
Meteostanice nie przyjmują godzinowy sygnał DCF77.	umieść stację meteorologiczną bliżej zewnętrznego czujnika
	umieść stację meteorologiczną w innym miejscu
	nastaw czas ręcznie
	zaczekaj na automatyczną noćną synchronizację z sygnałem DCF77

### Czyszczenie, konserwacja

#### Czyszczenie

1. Do czyszczenia urządzenia używaj lekko zwilżonej ściereczki. Agresywne środki czyszczące mogą uszkodzić powierzchnię urządzeń.

2. Stacja meteorologiczna nie jest odporna na wodę.

3. Jeżeli nie zamierzasz używać urządzenia przez dłuższy czas, wyjmij z niego baterie.

#### Wymiana baterii

Baterie w stacji meteorologicznej należy wymienić, gdy obok wyświetlanego czasu pojawi się symbol baterii. Jeżeli obok aktualnie wyświetlanego numeru kanału czujnika zewnętrznego (na stacji meteorologicznej) lub na wyświetlaczu czujnika zewnętrznego pojawi się symbol baterii, to należy wymienić baterie w tym czujniku. Jeżeli z baterii wypłyne kwas, wólc rękawiczkę ochronną i wytrzyj pojemnik na baterię suchą ściereczką. Przy wkładaniu baterii zwróć uwagę na biegunowość.

**Ważne!** Po wymianie baterii należy ponownie zarejestrować zewnętrzne czujniki w stacji meteorologicznej.

#### Ostrzeżenia:

- Urządzenia wolno używać tylko w suchych, zamkniętych pomieszczeniach.
- Zewnętrzny czujnik jest odporny na przyskajającą wodę, ale należy go umieścić w ocienionym i możliwie suchym miejscu.
- Nie wystawiaj urządzenia na działanie promieni słonecznych, ciepłych, na wstrząsy i nie umieszczaj w pojemnikach służących do zbierania odpadów elektronicznych. W ten sposób chronisz własne środowisko, a także zdrowie swoje i innych. W przypadku pytań zwróć się do miejscowego przedsiębiorstwa utylizacji odpadów. Przyjmujemy na siebie obowiązki producenta, opisane w odnośnych przepisach prawa i ponosimy koszty z tym związane.
- Nie nadaje się do celów medycznych ani do publicznego użytku.
- Nie umieszczaj na urządzeniu otwartego ognia, np. świec.
- Nigdy nie rozbierraj urządzenia.
- Urządzenie nie służy do zabawy, chroń je przed dziećmi.
- Nie używaj jednocześnie baterii różnych typów i w różnym stanie naładowania.
- Zabronione jest rozbierranie baterii, wrzucanie ich do ognia lub zwieranie biegunów. Zabronione jest ładowanie baterii. Zagrożenie wybuchem!
- W przypadku jakiegokolwiek uszkodzenia odłącz urządzenie od zasilania i zwróć się do dostawcy.



Urządzenia przeznaczone do usunięcia zbieraj osobno i nie wrzucaj ich do odpadków z gospodarstwa domowego, ponieważ mogą zawierać składniki szkodliwe dla ludzi i otoczenia. Urządzenia, które nie działają lub są zbędne można bezpłatnie oddać w miejscu ich sprzedaży albo w wszystkich dystrybutorów, sprzedających urządzenia o takim samym zastosowaniu i funkcjach. Można je także umieścić w pojemnikach służących do zbierania odpadów elektronicznych. W ten sposób chronisz własne środowisko, a także zdrowie swoje i innych. W przypadku pytań zwróć się do miejscowego przedsiębiorstwa utylizacji odpadów. Przyjmujemy na siebie obowiązki producenta, opisane w odnośnych przepisach prawa i ponosimy koszty z tym związane.

### Deklaracja zgodności

Niniejsze urządzenie radiowe spełnia podstawowe wymagania dyrektywy 1999/5/EK (R&TTE). Aktualną Deklarację Zgodności można otrzymać zwracając się o jej przesłanie emailem, pod adresem: somogyi@somogyi.hu. Urządzenie nadaje się do użytku w krajach Unii Europejskiej.

### Dane techniczne

#### Stacja meteorologiczna

zasilanie:	2 baterie AA 1,5 V (nie znajdują się w komplecie)
zakres pomiaru	
temperatura w pomieszczeniu / dokładność:	-9 – +50 °C / 0,1 °C
wilgotność powietrza w pomieszczeniu:	20 – 99 % RH
wymiary (szer. x wys. x dł.):	199 x 129 x 30 (90) mm
wymiary wyświetlacza (szerokość x wysokość):	129 x 64 mm

#### Zewnętrzny czujnik

zasilanie:	2 baterie AAA 1,5 V (nie znajdują się w komplecie)
zakres pomiaru	
temperatura/dokładność:	-50 – +70 °C / 0,1 °C
wilgotność powietrza:	20 – 99 % RH
częstotliwość sygnału:	433 MHz
częstotliwość transmisji:	co 1 minutę
zasięg	60 m, w terenie otwartym
wymiary (szer. x wys. x dł.):	60 x 96 x 26(50) mm





Gyártó: **SOMOGYI ELEKTRONIC®**  
H – 9027 Győr, Gesztenyefa út 3. • [www.sal.hu](http://www.sal.hu)  
Származási hely: Kína

Distribútor: **SOMOGYI ELEKTRONIC SLOVENSKO s.r.o.**  
Gútsky rad 3, 945 01 Komárno, SK • Tel.: +421/0/ 35 7902400 • [www.salshop.sk](http://www.salshop.sk)  
Krajina pôvodu: Čína

Distributor: **S.C. SOMOGYI ELEKTRONIC S.R.L.**  
J12/2014/13.06.2006 C.U.I.: RO 18761195  
Comuna Gilău, județul Cluj, România • Str. Principală nr. 52. Cod poștal: 407310 • Tel.: +40 264 406 488, Fax: +40 264 406 489 • [www.somogyi.ro](http://www.somogyi.ro)  
Țara de origine: China

Uvoznik za SRB: **ELEMENTA d.o.o.**  
Jovana Mikića 56, 24000 Subotica, Srbija • Tel.: +381(0)24 686 270 • [www.elementa.rs](http://www.elementa.rs)  
Zemlja uvoza: Mađarska • Zemlja porekla: Kína • Proizvođač: Somogyi Elektronik Kft.

Distributer za SLO: **ELEMENTA ELEKTRONIKA d.o.o.**  
Cesta zmage 13A, 2000 Maribor • Tel.: 05 917 83 22, Fax: 08 386 23 64 • Mail: [office@elementa-e.si](mailto:office@elementa-e.si) • [www.elementa-e.si](http://www.elementa-e.si)  
Država porekla: Kitajska