

**instruction manual
eredeti használati utasítás
návod na použitie
manual de utilizare
uputstvo za upotrebu
návod k použití
uputa za uporabu**



EN - Safety and maintenance / H - Biztonság és karbantartás / SK - Bezpečnosť a údržba / RO - Siguranță și întreținere / SRB-MNE - Bezbednost i održavanje / CZ - Bezpečnost a údržba / HR-BIH - Sigurnost i održavanje	4 – 21
EN - Functions / H - Funkciók / SK - Funkcie / RO - Funcții / SRB-MNE - Funkcije / CZ - Funkce / HR-BIH - Funkcije	22 – 29



figure 1. • 1. ábra • 1. obraz • figura 1. • 1. skica • 1. obrázek • 1. slika



	EN	H	SK	RO	SRB-MNE	CZ	HR-BIH
	microwave	mikrohullámú főzés	mikrovlnné varenie	gătire cu microunde	mikrotalasno kuvanje	mikrovlny	mikrovalovi
	clock	óra	hodiny	ora	sat	hodiny	sat
	weight defrost	kiolvasztás súly szerint	rozmrazovanie podľa váhy	decongelare în funcție de greutate	odmrzavanje po težini	rozmrazování podle hmotnosti	odmrzavanje prema težini
	time defrost	kiolvasztás idő szerint	rozmrazovanie podľa času	decongelare în funcție de timp	odmrzavanje po vremenu	rozmrazování podle času	odmrzavanje prema vremenu
	kitchen timer	konyhai időzítő	kuchynský časovač	timer de bucătărie	kuhinjski tajmer	kuchyňský časovač	kuhinjski timer
	stop/clear	álljtörés	stop/vymazať	stop/anulare	vrata/brisanje	stop/vymazat	stop/prekid

figure 2. • 2. ábra • 2. obraz • figura 2. • 2. skica • 2. obrázek • 2. slika



	EN	H	SK	RO	SRB-MNE	CZ	HR
	STRUCTURE	FELÉPÍTÉS	ŠTRUKTÚRA	STRUCTURA	SASTAVNI DELOVI	POPIS	DIJELOVI
1	control buttons	szabályozó gombok	ovládacie tlačidlá	butoane de control	kontrolna jedinica	tlačítka pro regulaci	upravljачke tipke
2	glass plate rotating star	üvegtányér forgató csillag	otočný držiak skleneného podnosu	stea pentru rotirea farfuriei	zvezdica za okretanje tanjira	otočný podstavec skleneného talíře	zvijezda za rotiranje staklenog tanjira
3	glass plate holder ring	üvegtányértartó gyűrű	držiak skleneného podnosu	cerc de susținere farfurie	prsten staklenog tanjira	držák skleneného talíře	prsten držača staklenog tanjira
4	glass plate	üvegtányér	sklenený podnos	farfurie din sticlă	stakleni tanjir	skleněný talíř	stakleni tanjir
5	oven window	sütőtér ablaka	okno rúry	fereastră cuptor	prozor grejnog prostora	okénko prostoru trouby	prozor pečnice
6	oven door	sütőtér ajtó	dvere rúry	ușă cuptor	vrata	dviřka prostoru trouby	vrata pečnice
7	security door lock system	biztonsági ajtózárs rendszer	systém bezpečného uzavretia dvier	sistem de securitate a ușii	sigurnosna bravica	systém bezpečnostního zámku dvířek	sigurnosni sustav zaključavanja vrata

figure 3. • 3. ábra • 3. obraz • figura 3. • 3. skica • 3. obrázek • 3. silka

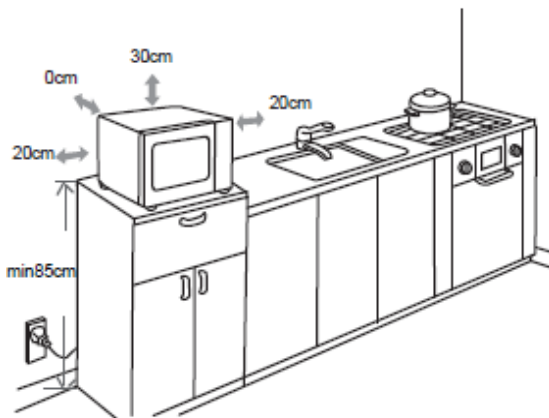

EN microwave oven

IMPORTANT SAFETY INSTRUCTIONS

READ THE INSTRUCTION MANUAL CAREFULLY BEFORE USE AND RETAIN IT FOR LATER REFERENCE!

Before using the product for the first time, please read the instructions for use below and retain them for later reference. The original instructions were written in the Hungarian language.

This appliance may only be used by persons with impaired physical, sensory or mental capabilities, or lacking in experience or knowledge, as well as children from the age of 8, if they are under supervision or have been given instruction concerning use of the appliance by a person responsible for their safety and they have understood the hazards associated with use.

Children should not be allowed to play with the unit. Children from the age of 8 may only clean or perform user maintenance on the appliance under supervision. Children below the age of 8 years should be kept away from the appliance, and its power cable.

WARNINGS

- Make sure that the device has not been damaged during transport. • The appliance may be used in households or similar places, e.g.: staff kitchenette in shops, offices and other workplaces; hotel or motel room and other living space; restaurants providing bed and breakfast. • Use the microwave oven only to heat food and beverages! Do not use to dry food or clothes, heat pads, slippers, sponges, wet wipes or the like, as it can lead to injury, inflammation, fire. • Only for indoor use, in a dry place. • It is PROHIBITED to use the unit near bathtubs, basins, showers, swimming pools or saunas. • Place the device only on a solid, horizontal surface. • The device is a free-standing type, it must not be installed in a cabinet. • Do not place anything on top of the device. • Observe the minimum installation distances shown in Fig. 2. Observe the safety regulations in force in the respective country. • It is forbidden to cover the ventilation openings of the microwave oven. • Do not remove the legs of the appliance!
- Do not operate the device with a program switch, timer or separate remote control systems, etc. used together, which can switch on the device independently. • Can only be operated under continuous supervision. • Do not operate near children without supervision. • It is forbidden to modify or disable the safety door lock system of the microwave oven. Microwave radiation is harmful to the body. • Do not switch on the empty microwave oven. • Use only kitchen utensils which are useable in microwave oven. • It is forbidden to use metal or metal-containing dishes and utensils, or dishes and utensils with metal decoration in the microwave oven. • If you heat food in a paper or plastic container, keep an eye on the microwave oven as these may ignite. • Microwave heating of liquids can cause a delayed, exploding boiling, so handle the container with care. • Do not cook food fried in oil in a microwave oven, as hot oil may damage the appliance and cause serious injury. • The contents of the baby bottle and baby food must be shaken or mixed, and their temperature checked before use to prevent burns. • Eggs in shell or hard-boiled whole eggs should not be heated in a microwave oven as they may explode even after heating is complete. • ATTENTION! Liquid and other foods should not be heated in a closed container because they tend to explode. • ATTENTION! If the door or door seal is damaged, the microwave oven must not be used until it has been repaired by a qualified person. • Wipe the door and its closing surfaces clean, the door must close perfectly to the appliance. • ATTENTION! Any repair involving the removal of a cover that provides protection against microwave energy is a danger to the user and should only be carried out by a qualified person.
- Clean the oven regularly with a damp cloth to remove any food residue. • Failure to keep the microwave oven clean can result in damage to the surfaces, which could adversely affect the life of the appliance and result in a hazardous situation. • Do not clean the appliance with a steam cleaner. • If you notice any abnormality (e.g. you hear an unusual noise from the appliance or, or you smell a burnt odor), switch it off immediately and disconnect it from the power supply. • If smoke comes out of the appliance, switch it off and pull the plug out of the socket. Keep the appliance door closed to put out the fire. • Protect from dust, humidity, sunlight and direct heat radiation.
- Do not touch the appliance or its power cable with wet hands. • Unplug the power cable from the mains not by

pulling the wire, but the plug. • Make sure, that the power cable and the plug cannot get in touch water or any other liquid. • The appliance may only be connected to properly grounded 230 V ~/50 Hz electric wall outlets. • Do not use extension cords or power distributors to connect the appliance. • The appliance should be located so as to allow easy access and removal of the power plug. • Lead the power cable so as to prevent it from being pulled out accidentally, and do not let it hang over the edge of a table. • If you are not planning to use the the appliance for a longer period of time, switch it off, and then unplug its power cable. Store the appliance at a dry, cool place. • The unit is intended for household use only. No industrial use is permitted.



Caution: Risk of electric shock! Do not attempt to disassemble or modify the unit or its accessories. In case any part is damaged, immediately power off the unit and seek the assistance of a specialist.



In the event that the power cable should become damaged, it should only be replaced by the manufacturer, its service facility or similarly qualified personnel.

INSTALLATION

1. Before use, carefully remove the packaging, avoid damaging the device or the power cable. Do not install in case of any damage.
2. Place the appliance on a solid, horizontal surface. When calculating the carrying capacity, take into consideration the total weight of the appliance and the food.
3. Observe the minimum installation distances shown in Figure 3. Observe the safety regulations in force in the respective country!
4. Do not reinstall the bases of the device.
5. Do not cover the ventilation grilles, as this may damage the appliance.
6. Replace the rotating star, the holder ring and the glass plate.
 - a. Never put the glass plate in its place upside down.
 - b. Always keep the glass plate, the rotating star, and the holder ring in place during operation and the glass plate can turn easily.
 - c. Only place the dish containing the food on a well-placed glass plate.
 - d. If the glass plate breaks or gets stuck, it will not turn easily, stop using the appliance and contact a service facility.
7. Close the door of the appliance. Make sure that the closing surfaces are clean and fit well.
8. Remove any protective foils from all surfaces of the device.
9. Connect the appliance to a standard ground wall socket (230 V ~ / 50 Hz). The device is now ready for operation.
10. If the microwave oven causes interference with radio or television reception during operation, the following steps are required:
 - a. Clean the closing surfaces of the door and the entire appliance.
 - b. Adjust the antenna of the radio or television differently.
 - c. Turn to the position of the microwave.
 - d. Relocate the microwave.
 - e. Connect the microwave oven to a circuit which is not the same as the radio / television circuit.

CLEANING, MAINTENANCE

1. Before cleaning, unplug the appliance by pulling the plug out from the mains.
2. Clean the outside of the device with a slightly damp cloth. Do not use aggressive cleaning agents. Water must not get inside the appliance or on the electrical components.
3. Do not clean the appliance with a steam cleaner.
4. Regularly clean the oven with a damp cloth to remove any food residue.
5. During operation, moisture that may condense on the door and interior walls may be a natural phenomenon. If you experience this, wipe off the steam.
6. Wipe the door and its closing surfaces clean, the door must close perfectly to the appliance.
7. You can also clean the glass plate and the turntable by washing them up, or in the dishwasher.

TROUBLESHOOTING

Malfunction	Possible solution
The appliance does not heat.	- Check that the mains plug is correctly connected to the socket. - The door does not close properly. Clean the edge of the door, close the door well. - If the problem persists, contact a service facility.
The oven light does not light during use.	Contact a service facility.
The oven light is dim.	In the case of low-power microwave cooking, this is not a fault, it is a normal phenomenon.
The glass plate does not rotate.	Align the glass plate.
	Clean the glass plate and the rotating star.



DISPOSAL

Waste equipment must be collected and disposed separately from household waste because it may contain components hazardous to the environment or health. Used or waste equipment may be dropped off free of charge at the point of sale, or at any distributor which sells equipment of identical nature and function. Dispose of the product at a facility specializing in the collection of electronic waste. By doing so, you will protect the environment as well as the health of others and yourself. If you have any questions, contact the local waste management organization. We shall undertake the tasks pertinent to the manufacturer as prescribed in the relevant regulations and shall bear any associated costs arising.

H

mikrohullámú sütő

FONTOS BIZTONSÁGI UTASÍTÁSOK

OLVASSA EL FIGYELMESEN ÉS ŐRIZZE MEG A KÉSŐBBI FELHASZNÁLÁSHOZ!

A termék használatba vétele előtt, kérjük olvassa el az alábbi használati utasítást és őrizze is meg. Az eredeti leírás magyar nyelven készült.

Ezt a készüléket azok a személyek, akik csökkent fizikai, érzékelési vagy szellemi képességekkel rendelkeznek, vagy akiknek a tapasztalata és a tudása hiányzik, továbbá gyermekek 8 éves kortól csak abban az esetben használhatják, ha az felügyelet mellett történik, vagy a készülék biztonságos használatára vonatkozó útmutatást kapnak, és megértik a használatból eredő veszélyeket. Gyermekek nem játszhatnak a készülékkel. Gyermekek kizárólag 8 éves kortól, és csak felügyelet mellett végezhetik a készülék tisztítását vagy felhasználói karbantartását.

A 8 évnél fiatalabb gyermekeket tartsa távol a készüléktől és annak hálózati csatlakozóvezetékétől!

FIGYELMEZTETÉSEK

• Bizonyosodjon meg róla, hogy a készülék nem sérült meg a szállítás során! • A készülék használata háztartásban vagy hasonló helyeken megengedett, pl.: személyzeti konyhasarok üzletekben, irodákban és egyéb munkahelyeken; hotel vagy motelszoba és más lakótér; szállást reggeli étkezéssel biztosító vendéglátóhelyek • A mikrohullámú sütőt kizárólag ételek és italok melegítésére használja! Nem használható ételek vagy ruhák szárítására, melegítő párnák, papucsok, szivacsok, nedves törölközők vagy hasonló melegítésére, mert az sérüléshez, gyulladáshoz, tűzhez vezethet! • Csak száraz beltéri körülmények között használható! • A készüléket TILOS fürdőkád, mosdókagyló, zuhany, úszómedence vagy szauna közelében használni! • A készüléket kizárólag szilárd, vízszintes felületre helyezze! • A készülék szabadon álló típus, szekrénybe beépíteni tilos! • A készülék tetejére ne tegyen semmit! • Tartsa be a 2. ábrán feltüntetett minimális elhelyezési távolságokat! Vegye figyelembe a mindenkoriban országban érvényes biztonsági előírásokat! • A mikrohullámú sütő szellőző nyílásait letakarni tilos! • Ne szerelje le a készülék lábait! • A készüléket nem szabad olyan programkapcsolóval, időkapcsolóval vagy különálló távvezérelt rendszerekkel stb. együtt használni, amelyek önállóan bekapcsolhatják a készüléket. • Csak folyamatos

felügyelet mellett üzemeltethető! • Tilos gyermekek közelében felügyelet nélkül működtetni! • A mikrohullámú sütőtő biztonsági ajtózárs rendszerét tilos módosítani vagy kiiktatni! A mikrohullámú sugárzás káros a szervezetre! • Az üres mikrohullámú sütőt ne kapcsolja be! • Kizárólag mikrohullámú sütőben használható konyhai edényeket és eszközöket használjon. • Fém, vagy fémtartalmú, fém díszítésű edényeket, eszközöket tilos a mikrohullámú sütőben használni. • Ha papírban vagy műanyag edényben melegít ételt, folyamatosan figyelje a mikrohullámú sütőt, mert ezek meggyulladhatnak. • Folyadékok mikrohullámú melegítése okozhatja azok késleltetett, kitörő forrását, ezért óvatosan bánjon a tárolóedénnyel! • Mikrohullámú sütőben ne készítsen olajban sült ételeket, mert a forró olaj károsíthatja a készüléket és súlyos sérülést okozhat. • A cumisüveg tartalmát és a bébiételeket fel kell rázni vagy meg kell keverni, azok hőmérsékletét ellenőrizni kell a felhasználás előtt, nehogy égési sérülést okozzanak! • Tojást héjastól, vagy keményre főzött egész tojást nem szabad mikrohullámú sütőben melegíteni, mert felrobbanhatnak, még a melegítés befejezése után is! • FIGYELEM! Folyadékok és más élelmiszerek nem melegíthetők zárt edényben, mert hajlamosak felrobbanni! • FIGYELEM! Ha az ajtó vagy az ajtó tömítése megsérül, a mikrohullámú sütőt nem szabad tovább használni, amíg azt szakképzett személy meg nem javítja! • Az ajtót, annak záródó felületeit törölje tisztára, az ajtónak tökéletesen kell a készülékhez csukódnia! • FIGYELEM! Minden olyan javítás, ami egy olyan fedél eltávolításával jár, ami a mikrohullámú energia ellen nyújt védelmet, veszélyt jelent a felhasználóra, ezért ilyen javítást kizárólag szakképzett személy végezhet! • A sütőteret nedves ruhával rendszeresen tisztítsa, minden ételmaradékokat távolítson el. • Ha nem tartja tisztán a mikrohullámú sütőt, az a felületek sérüléséhez vezethet, ami hátrányosan befolyásolja a készülék élettartamát, és veszélyes helyzetet eredményezhet. • A készüléket tilos gőztisztítóval tisztítani! • Ha bármilyen rendellenességet észlel (pl. szokatlan zajt hall a készülékből, vagy égett szagot érez) azonnal kapcsolja ki és áramtalanítsa! • Ha füst jön ki a készülékből, kapcsolja ki, húzza ki a csatlakozódugót a konnektorból. A készülék ajtaját tartsa csukva, hogy elfojtsa a tüzet! • Óvja portól, páratól, napsütéstől és közvetlen hőszugárzástól! • A készüléket és a csatlakozókábelt vizes kézzel soha ne érintse meg! • A tápkábelt ne a vezetéknel, hanem a csatlakozódugónál fogva húzza ki a konnektorból. • Ellenőrizze, hogy a tápkábel és a csatlakozódugó ne érjen vízhez vagy más folyadékhoz! • Csak 230V~/ 50Hz feszültségű földelt fali csatlakozóaljzatba szabad csatlakoztatni! • Ne használjon hosszabbítót vagy elosztót a készülék csatlakoztatásához! • A készüléket úgy helyezze el, hogy a csatlakozódugó könnyen hozzáférhető, kihúzható legyen! • Úgy vezesse a csatlakozókábelt, hogy az véletlenül ne húzódhasson ki, illetve ne lógjon le az asztal széléről! • Ha hosszabb ideig nem használja, a készüléket kapcsolja ki, majd húzza ki a csatlakozókábelt! A készüléket száraz, hűvös helyen tárolja! • Csak magáncélú felhasználás engedélyezett, ipari nem!



Áramütésveszély! Tilos a készülék vagy tartozékainak szétszerelése, átalakítása! Bármely rész megsérülése esetén azonnal áramtalanítsa és forduljon szakemberhez.



Ha a hálózati csatlakozóvezeték megsérül, akkor a cserét kizárólag a gyártó, annak javító szolgáltatója vagy hasonlóan szakképzett személy végezheti el!

ÜZEMBE HELYEZÉS

1. Üzembe helyezés előtt óvatosan távolítsa el a csomagolóanyagot, nehogy megsértse a készüléket vagy a csatlakozóvezeteket. Bármilyen sérülés esetén tilos üzembe helyezni!
2. Állítsa a készüléket szilárd, vízszintes felületre! A teherbírásnál vegye figyelembe a készülék és az étel együttes súlyát.
3. Tartsa be a 3. ábrán feltüntetett minimális elhelyezési távolságokat! Vegye figyelembe a mindenkor érvényes biztonsági előírásokat!
4. Ne szerelje le a készülék lábait!
5. A szellőző rácsokat ne takarja le, mert ezzel károsíthatja a készüléket!
6. Tegye a helyére a forgató csillagot, a tartógyűrűt és az üvegtányért.
 - a. Soha ne tegye az üvegtányért a helyére fejfel lefelé!
 - b. Működés közben az üvegtányér, tartógyűrű és a forgató csillag mindig a helyén legyen, és az üvegtányér könnyen el tudjon fordulni!
 - c. Az ételt tartalmazó edényt kizárólag a jól elhelyezett üvegtányérra tegye!
 - d. Ha az üvegtányér eltörik, vagy akad, nem fordul el könnyen, akkor a készüléket ne használja tovább, és keressen fel egy szakszervizt!

7. Csukja be a készülék ajtaját. Ellenőrizze, hogy a csukódó felületek tiszták, és jól illeszkednek egymáshoz.
8. Távolítsa el az esetleges védőfóliákat a készülék minden felületéről!
9. Csatlakoztassa a készüléket szabványos földelt fali csatlakozóaljzatba (230 V~ / 50 Hz)! Ezzel a készülék üzemkés�.
10. Ha a mikrohullámú sütő működés közben vételi zavarokat okoz a rádió vagy televízió műsorban, akkor a következő lépések szükségesek:
 - a. Tisztítsa meg az ajtó csukódó felületeit és a teljes készüléket.
 - b. Állítsa be máshogyan a rádió, televízió antennáját.
 - c. Fordítson a mikrohullámú sütő pozícióján.
 - d. Helyezze máshová a mikrohullámú sütőt.
- e. Csatlakoztassa a mikrohullámú sütőt egy olyan áramkörre, ami nem azonos a rádió/televízió áramkörével.

TISZTÍTÁS, KARBANTARTÁS

1. Tisztítás előtt áramtalanítsa a készüléket a csatlakozódugó kihúzásával!
2. Enyhén nedves ruhával tisztítsa meg a készülék külsejét. Ne használjon agresszív tisztítószeret! A készülék belsejébe, az elektromos alkatrészekre nem kerülhet víz!
3. A készüléket tilos gőztisztítóval tisztítani!
4. A sütőteret nedves ruhával rendszeresen tisztítsa, minden ételmaradékokat távolítson el.
5. A működéskor esetleg az ajtón és a belső falakon lecsapódó pára természetes jelenség. Ha ilyen tapasztal, törölje le a párát.
6. Az ajtót, annak záródó felületeit törölje tisztára, az ajtónak tökéletesen kell a készülékhez csukódnia!
7. Az üvegtányért és a forgató csillagot mosogatással, vagy mosogatógépben is tisztíthatja.

HIBAELHÁRÍTÁS

Hibajelenség	A hiba lehetséges megoldása
Nem melegít a készülék.	- Ellenőrizze a hálózati dugó helyesen van –e csatlakoztatva a konnektorhoz. - Nem jól csukódik az ajtó. Tisztítsa meg az ajtó peremét, csukja be jól az ajtót! - Ha nem oldódik meg a probléma, forduljon a szakszervizhez!
Nem világít a sütőtér lámpája használat közben.	Forduljon a szakszervizhez!
A sütőtér lámpája halványan világít.	Alacsony teljesítményű mikrohullámú főzés esetén ez nem hiba, normális jelenség.
Nem forog az üvegtányér.	Igazítsa meg az üvegtányért. Tisztítsa meg az üvegtányért és a forgató csillagot.



ÁRTALMATLANÍTÁS

A hulladékká vált berendezést elkülönítetten gyűjtse, ne dobja a háztartási hulladékba, mert az a környezetre vagy az emberi egészségre veszélyes összetevőket is tartalmazhat! A használt vagy hulladékká vált berendezés téritésmentesen átadható a forgalmazás helyén, illetve valamennyi forgalmazónál, amely a berendezéssel jellegében és funkciójában azonos berendezést értékesít. Elhelyezheti elektronikai hulladék átvételére szakosodott hulladékgyűjtő helyen is. Ezzel Ön védi a környezetet, embertársai és a saját egészségét. Kérdés esetén keresse a helyi hulladékkezelő szervezetet. A vonatkozó jogszabályban előírt, a gyártóra vonatkozó feladatokat vállaljuk, az azokkal kapcsolatban felmerülő költségeket viseljük. Tájékoztatás a hulladékkezelésről: www.somogyi.hu

DÔLEŽITÉ BEZPEČNOSTNÉ UPOZORNENIA**POZORNE SI PREČÍTAJTE TENTO NÁVOD NA OBSLUHU A USCHOVAJTE HO PRE BUDÚCE POUŽITIE!**

Pred použitím si pozorne prečítajte tento návod na použitie a uschovajte ho. Tento návod je preklad originálneho návodu.

Spotrebič nie je určený na používanie osobami so zníženými fyzickými, zmyslovými alebo mentálnymi schopnosťami, alebo s nedostatkom skúseností a vedomostí, vrátane detí od 8 rokov, používať ho môžu len pokiaľ im osoba zodpovedá za ich bezpečnosť, poskytuje dohľad alebo ich poučí o používaní spotrebiča a pochopia nebezpečenstvá pri používaní výrobku. Deti by mali byť pod dohľadom, aby sa so spotrebičom nehrali. Čistenie alebo údržbu výrobku môžu vykonať deti staršie ako 8 rokov len pod dohľadom.

Spotrebič a jeho sieťový pripojovací kábel držte mimo dosahu detí mladších ako 8 rokov!

UPOZORNENIA

- Skontrolujte, či sa prístroj počas prepravy nepoškodil! • Tento spotrebič je určený na používanie v domácnosti a na podobné účely, ako napr.: v obchodoch, kanceláriách a iných pracovných prostrediach; klientmi v hoteloch, moteloch a iných obytných prostrediach; v prostrediach ubytovania s podávaním raňajok. • Mikrovltnú rúru používajte iba na ohrievanie jedla a nápojov! Nepoužívajte na sušenie jedla alebo odevu, na ohrievanie ohrievacieho vankúšika, papuča, špongie, vlhčených utierok alebo podobných vecí, lebo môže spôsobiť poškodenie, zranenie alebo požiar! • Len na vnútorné použitie! • Je **ZAKÁZANÉ** používať prístroj v blízkosti vane, umývadla, sprchy, bazénu alebo sauny! • Spotrebič umiestnite výlučne na pevnú, vodorovnú plochu! • Výrobok je určený na používanie vo voľnom priestore, nie ako vstavaný! • Na spotrebič nepoložte žiadny predmet! • Dodržiavajte minimálne vzdialenosti uvedené na 2. obrázku! Berte ohľad na bezpečnostné pokyny, ktoré môžu byť daným štátom špecifické! • Nezakrývajte vetracie otvory mikrovltnnej rúry! • Neodmontujte nožičky prístroja! • Prístroj je zakázané používať spolu s takým programovým, časovým spínačom alebo samostatným systémom na diaľkové ovládanie, atď., ktorý môže samostatne zapnúť prístroj. • Prístroj prevádzkujte len pod stálym dozorom! • Neprevádzkujte v blízkosti detí bez dozoru! • Je dôležité, aby ste neporušili alebo nerozoberali bezpečnostné zámky mikrovltnnej rúry! Mikrovltné žiarenie je škodlivé na ľudský organizmus! • Nezapínajte prázdnu mikrovltnú rúru! • Používajte výlučne riad vhodný na použitie v mikrovltnnej rúre. • Nepoužívajte v mikrovltnnej rúre kovový riad, alebo riad s kovovým obsahom a dekoráciou. • Keď ohrievate jedlo v plastovej alebo papierovej nádobe, kontrolujte rúru častejšie kvôli možnosti vznietenia. • Mikrovltné ohrievanie nápojov môže viesť k oneskorenému masívnemu vreniu, preto narábajte s nádobou opatrne! • Nevypráždžajte jedlo v rúre, lebo horúci olej môže poškodiť rúru a spôsobiť vážne popálenie kože. • Obsah kojeneckých fliaš a detských pohárov treba premiešať alebo potriať a skontrolovať teplotu pred podávaním, aby ste sa vyhli popáleniu! • Vajcia v škrupine a celé natvrdo uvarené vajcia neohrievajte v mikrovltnnej rúre, pretože môžu vybuchnúť, aj po ukončení mikrovltného ohrevu! • **POZOR!** Kvapalinu alebo iné jedlo sa nesmie ohrievať v uzatvorených nádobách, pretože by mohli vybuchnúť! • **POZOR!** Keď dvierka alebo tesnenia sú poškodené, nepoužívajte ďalej mikrovltnú rúru, kým ju neopraví riadne kvalifikovaný odborník! • Dvierka a tesnenia očistite, lebo dvierka sa musia dokonale zatvárať! • **POZOR!** Je nebezpečné pre kohokoľvek iného ako školenú osobu vykonávať akýkoľvek servis alebo opravy, ktoré si vyžadujú odstránenie takého krytu, ktorý chráni pred mikrovltným žiarením! • Udržujte vnútro rúry čisté, rúru pravidelne očistite a odstráňte zvyšky jedál vlhkou utierkou. • Ak neudržíte rúru v čistom stave, môže to viesť k poškodeniu povrchu, čo môže nepriaznivo ovplyvniť životnosť spotrebiča a vyvolať nebezpečnú situáciu. • Zákaz čistiť prístroj parným čističom! • Ak počas používania zistíte akúkoľvek poruchu (napr. zvýšený hluk alebo cítite zvláštny zápach), okamžite vypnite prístroj a odpojte ho od elektrickej siete! • Ak z rúry vychádza dym, odpojte od elektrickej energie. Dvierka nechajte zatvorené, aby sa uhasili prípadné plamene! • Chráňte pred prachom, parou, priamym slnečným a tepelným žiarením! • Prístroja a pripojovacieho kábla sa nikdy nedotýkajte mokrou rukou! • Pri odpojení zo sieťovej zásuvky neťahajte napájací kábel, vyťahnite pripojovaciu vidlicu. • Skontrolujte, či napájací kábel a pripojovacia vidlica nesiahajú do vody alebo inej tekutiny! • Pripojte len do uzemnenej zásuvky s napätím 230 V~ / 50 Hz! • Pri pripojení prístroja do elektrickej siete nepoužívajte predĺžovací prívod alebo rozbočovač! • Prístroj umiestnite tak, aby bol zabezpečený jednoduchý prístup k zástrčke a aby bolo možné napájací kábel kedykoľvek jednoducho vytiahnuť! • Prívodný kábel umiestnite tak, aby sa ani náhodou nevytiahol zo zásuvky,

a aby nevisela z okraja stola! • Keď prístroj dlhší čas nepoužívate, vypnite ho a vyťahnite pripojovací kábel!
Spotrebič skladujte na suchom, chladnom mieste! • Len na domáce účely, priemyselné použitie je zakázané!



Nebezpečenstvo úrazu prúdom! Rozoberať, prerábať prístroj alebo jeho súčasť je prísne zakázané! V prípade akéhokoľvek poškodenia prístroja alebo jeho súčasti okamžite ho odpojte od elektrickej siete a obráťte sa na odborný servis!



Ak sa poškodí pripojovací kábel, výmenu zverte výlučne výrobcovi, splnomocnenej osobe výrobcu, alebo inému odborníkovi!

UVEDENIE DO PREVÁDZKY

1. Pred uvedením do prevádzky opatrne odstráňte baliaci materiál, aby ste nepoškodili spotrebič ani jeho napájací kábel. Spotrebič je zakázané viesť do prevádzky pri akomkoľvek poškodení!
2. Spotrebič postavte na pevný, vodorovný povrch! Pri zaťažiteľnosti povrchu berte do úvahy hmotnosť prístroja aj jedál.
3. Dodržte minimálne vzdialenosti umiestnenia, uvedené na obr.3! Dodržte príslušné bezpečnostné predpisy krajiny používania spotrebiča!
4. Neodmontujte nohy prístroja!
5. Vetracie mriežky nezakrývajte, lebo tým môžete poškodiť prístroj!
6. Umiestnite na svoje miesto otočný držiak, držiak a sklenený podnos.
 - a. Sklenený podnos nikdy neumiestnite do prístroja obrátene!
 - b. Počas používania sklenený podnos, držiak a otočný držiak majú byť vždy na svojom mieste, sklenený podnos má byť ľahko otáčateľná!
 - c. Nádobu s jedlom umiestnite výlučne na správne umiestnený sklenený podnos!
 - d. Keď sklenený podnos sa rozbije, zasekne, neotáča sa ľahko, tak prístroj ďalej nepoužívajte a obráťte sa na odborníka!
7. Zavrite dverka. Skontrolujte, či sú dverka, závesy dvier a tesnenia čisté, a či si dverka zatvárajú dokonale.
8. Odstráňte prípadné ochranné fólie z každého povrchu!
9. Prístroj pripojte do normalizovanej uzemnenej sieťovej zásuvky (230 V~ / 50 Hz)! Týmto je prístroj pripravený na prevádzku.
10. Prevádzka mikrovlnnej rúry môže spôsobiť rušenie rádia, TV alebo podobného zariadenia. Ak existuje rušenie, môžete ho znížiť alebo obmedziť podľa nasledujúcich opatrení:
 - a. Očistite tesnenie dvierok, povrch tesnenia rúry a celú rúru.
 - b. Presmerujte prijímaciu anténu rádia alebo televízora.
 - c. Zmeňte pozíciu mikrovlnnej rúry.
 - d. Premiestnite mikrovlnnú rúru.
 - e. Zapojte mikrovlnnú rúru do inej zásuvky, aby rúra a rádio / televízor boli na iných elektrických okruhoch..

ČISTENIE, ÚRDŽBA

1. Pred čistením rúru odpojte od elektrickej siete vyťahnutím pripojovacej vidlice zo zásuvky!
2. Prístroj poutierajte zvonka mierne vlhkou utierkou. Nepoužívajte agresívne čistiace prostriedky! Dbajte na to, aby sa do vnútra prístroja a na elektrické súčiastky nedostala voda!
3. Zákaz čistiť prístroj parným čističom!
4. Udržujte vnútro rúry čisté, rúru pravidelne očistite a odstráňte zvyšky jedál vlhkou utierkou.
5. Vnútro dverí a príslušné časti sa môžu zahmlieť parou z potravín, je to prirodzený jav. Paru odstráňte jemnou utierkou.
6. Dverka a tesnenia očistite, lebo dverka sa musia dokonale zatvárať!
7. Sklenený podnos a otočný držiak môžete umyť v teplej vode alebo v umývačke na riad.

RIEȘENIE PROBLĂMULUI

Problēm	Rieșenie problēmului
Pristroj neohrieva.	- Skontrolujete sprăvne umiestnenie sieťovej vidlice v zásuvke. - Dvierka sa nezatvárajú sprăvne. Očistite okraj dvierok, zavrite dvierka! - Keď sa problēm nevyrieši, obráťte sa na odborný servis!
Nesvieti svietidlo vo varnej komore.	Obráťte sa na odborný servis!
Svietidlo vo varnej komore svieti slabo.	V prípade varenia pri nízkom mikrovlnnom výkone to nie je chyba, je to normálny jav.
Sklenený podnos sa neatáča.	Skontrolujete umiestnenie podnosu. Očistite sklenený podnos a otočný držiak.



ZNEHODNOCOVANIE

Výrobok nevyhadzujte do bežného domového odpadu, separujte oddelene, lebo môže obsahovať súčiastky nebezpečné na životné prostredie alebo aj na ľudské zdravie! Za účelom správnej likvidácie výrobku odovzdajte ho na mieste predaja, kde bude prijatý zdarma, respektíve u predajcu, ktorý predáva identický výrobok vzhľadom na jeho ráz a funkciu. Výrobok môžete odovzdať aj miestnej organizácii zaoberajúcej sa likvidáciou elektroodpadu. Tým chránite životné prostredie, ľudské a teda aj vlastné zdravie. Prípadné otázky Vám zodpovie Váš predajca alebo miestna organizácia zaoberajúca sa



CUPTOR CU MICROUNDĚ

INSTRUCȚIUNI IMPORTANTE PRIVIND SIGURANȚA

CITIȚI MĂNUALUL CU ATENȚIE ȘI PĂSTRAȚI-L ÎNTR-UN LOC ACCESIBIL PENTRU UTILIZARE ULTERIORĂ!

Înainte de utilizarea produsului vă rugăm să citiți instrucțiunile de utilizare de mai jos și păstrați-le într-un loc accesibil. Manualul original a fost redactat în limba maghiară.

Acest aparat nu este destinat utilizării de către persoane cu capacități fizice, senzoriale sau mentale diminuate, ori de către persoane care nu au experiență sau cunoștințe suficiente (inclusiv copii), copiii peste 8 ani pot utiliza aparatul în cazul în care sunt supravegheați de către o persoană care răspunde de siguranța lor sau sunt informați cu privire la funcționarea aparatului în condiții de siguranță și au înțeles ce pericole pot rezulta din utilizarea necorespunzătoare. În cazul copiilor supravegherea este recomandabilă pentru a evita situațiile în care copiii se joacă cu aparatul. Curățarea sau utilizarea produsului de către copii este permisă numai după vârsta de 8 ani și numai cu supravegherea unui adult. Copii sub 8 ani trebuie ținuti departe de acest aparat și de cablul de conectare la rețea!

ATENȚIONĂRI

• Asigurați-vă că produsul nu s-a deteriorat în timpul transportului! • Utilizarea este permisă în gospodării private și în alte locuri similare: bucătării, chichinete pentru personalul din magazine, birouri și alte locuri de muncă; camera de hotel sau motel și alte spații de locuit; locuri de cazare care asigură mic dejun. • Folosiți cuptorul cu microunde exclusiv pentru încălzirea mâncării și a lichidelor! Nu se poate folosi pentru uscarea mâncării sau a hainelor, ori pentru încălzirea pernițelor termice, a papucilor, bureților, lavetelor umede sau a produselor similare, deoarece poate cauza leziuni, inflamare sau incendii! • Se poate utiliza doar în interior, în mediu uscat! • Este INTERZISĂ utilizarea aparatului în apropierea vanelor, chiuvelor, dușurilor, bazinelor de înot ori a saunelor! • Așezați aparatul doar pe suprafață solidă, orizontală! • Aparatul este de sine stătător, este interzisă încorporarea în dulapuri! • Nu așezați nimic pe aparat! • Respectați distanțele minime de protecție, specificate în fig. 2! Luați în considerare măsurile de siguranță aplicabile în țara Dumneavoastră! • Este interzisă acoperirea fanțelor de aerisire a cuptorului cu microunde! • Nu demontați picioarele aparatului! • Este interzisă acționarea aparatului prin intermediul prizelor programabile, a temporizatoarelor sau a sistemelor cu telecomandă individuală, care pot cupla în mod autonom aparatul. • Se poate utiliza doar sub supraveghere continuă! • Este interzisă utilizarea fără supraveghere

în apropierea copiilor! • Este interzisă modificarea sau eliminarea sistemului de închidere! Radiația cu raze de microunde este periculoasă pentru organism! • Nu porniți cuptorul cu microunde când acesta este gol! • Utilizați doar vase și ustensile potrivite pentru cuptorul cu microunde. • Este interzisă utilizarea în cuptorul cu microunde a vaselor și ustensilelor metalice, cu conținut de metale ori cu decorațiuni metalice. • Dacă încălziți alimente în vase din hârtie sau din plastic, verificați periodic cuptorul, deoarece ambalajele pot lua foc. • Încălzirea lichidelor cu microunde poate cauza fierberea întârziată a acestora, recomandăm să acționați cu precauție la manevrarea vaselor! • Nu preparați mâncare cu ulei în cuptorul cu microunde, deoarece uleiul încins deteriorează aparatul și poate cauza leziuni severe. • Conținutul biberonului și al mâncării pentru bebeluși trebuie agitat sau amestecat înainte de dozare și verificați temperatura acestora, pentru a preveni arsurile! • Nu este permisă încălzirea ouălor cu coajă sau a celor fierțe tari, deoarece pot exploda chiar și după finalizarea programului ales! • În timpul utilizării funcției de grătar aveți grijă să nu atingeți filamentul de încălzire! • Când utilizați grilajul pentru grătar, să aveți în vedere că și grilajul poate fi fierbinte! • **ATENȚIE!** În modurile de funcționare gătire cu grătar sau combinat, aparatul poate fi utilizat de către copii doar cu supraveghere permanentă, deoarece aparatul produce căldură și se încălzește! • Suprafețele metalice accesibile pot deveni fierbinți, nu le atingeți! • Ușa și carcasa exterioară a cuptorului pot deveni fierbinți în timpul utilizării. • **ATENȚIE!** Nu este permisă încălzirea alimentelor sau a lichidelor în vase închise, deoarece pot exploda! • **ATENȚIE!** În cazul în care banda de etanșare a cuptorului se deteriorează, încetați utilizarea până la înlocuirea benzii! • Ștergeți ușa și suprafețele de contact, ca acestea să fie curate, pentru a obține o închidere perfectă! • **ATENȚIE!** Orice reparație care necesită îndepărtarea suprafețelor de protecție împotriva razelor cu microunde, poate fi periculos pentru utilizator; din acest motiv aceste reparații trebuie să fie executate doar de către persoane calificate! • Interiorul trebuie șters regulat cu o lavetă umedă, pentru a îndepărta resturile de mâncare. • Dacă nu păstrați interiorul cuptorului curat, suprafețele se pot deteriora, ce va influența negativ durata de viață a acestuia și poate provoca situații periculoase. • Este interzisă curățarea cu ajutorul unui curățător de aburi! • În cazul în care sesizați orice neregulă sau eroare în funcționare (de ex. auziți zgomote ciudate din interiorul aparatului sau simțiți un miros de ars), opriți imediat aparatul și scoateți-l de sub tensiune! • Dacă observați că iese fum din cuptor, opriți-l și scoateți ștecherul cablului de alimentare din priză. Țineți ușa cuptorului închisă, pentru a înăbuși focul! • Protejați aparatul de praf, aburi și radiațiile directe solare sau termice! • Nu atingeți niciodată aparatul sau cablul acestuia cu mâna udă! • Îndepărtați cablul de alimentare din priză prinzând de fișa, nu de cablul acestuia. • Verificați ca ștecherul și cablul de alimentare să nu intre în contact cu apă sau alte lichide! • Aparatul poate fi conectat doar la o priză standard de perete cu împământare, cu tensiunea de 230V~ / 50Hz! • Nu utilizați prelungitor sau distribuitor pentru conectarea aparatului la rețea! • Așezați aparatul în așa fel, încât fișa cablului de alimentare să fie accesibil și să poată fi extrasă cu ușurință! • Conduceți cablul de alimentare în așa fel, încât să nu poată fi extras din greșeală ori să atârne de pe marginea mesei! • Dacă nu veți folosi aparatul o perioadă mai lungă de timp, opriți-l și scoateți-l de sub tensiunea de rețea prin extragerea fișei cablului de alimentare din priză! Păstrați aparatul într-un loc uscat și răcoros! • Aparatul este destinat pentru uz casnic, utilizarea în scopuri industriale nu este permisă!



Pericol de electrocutare! Niciodată nu demontați, modificați aparatul sau componentele lui! În cazul deteriorării oricărei părți al aparatului întrerupeți imediat alimentarea aparatului și adresați-vă unui specialist!



Dacă se constată deteriorarea cablului de alimentare schimbarea lui poate fi efectuată de către fabricant, un prestator de servicii al acestuia sau un specialist cu cunoștințe adecvate!

PUNEREA ÎN FUNCȚIUNE

1. Înainte de punerea în funcțiune îndepărtați cu grijă ambalajele, pentru a preveni deteriorarea aparatului sau a cablului de alimentare. Nu puneți în funcțiune în caz de deteriorare!
2. Așezați aparatul pe o suprafață solidă, orizontală! La portanță să aveți în vedere greutatea cumulată a aparatului și al mâncării.
3. Respectați distanțele minime recomandate în fig. 3.! Respectați regulile de siguranță din țara Dvs.!
4. Nu demontați picioarele aparatului!
5. Nu acoperiți grilajele de ventilare, deoarece puteți deteriora aparatul!
6. Așezați steaua rotativă, cercul de susținere și farfuria din sticlă la locul lor.
 - a. Nu așezați niciodată farfuria din sticlă cu susul în jos!

- b. În timpul funcționării farfuria din sticlă, cercul de susținere și steaua rotativă trebuie să fie întotdeauna la locul lor, iar farfuria să se rotească cu ușurință!
- c. Recipientul cu mâncare se va așeza numai pe o farfurie din sticlă bine plasată!
- d. Dacă farfuria din sticlă se sparge sau agață, nu se mai rotește cu ușurință, opriți utilizarea și contactați un service specializat!
7. Închideți ușa aparatului. Asigurați-vă că suprafețele de închidere sunt curate și că se potrivesc.
8. Îndepărtați orice folie de protecție de pe toate suprafețele aparatului!
9. Conectați aparatul la o priză standard de perete cu împământare (230 V~ / 50 Hz)! Astfel aparatul este pregătit pentru utilizare.
10. Dacă cuptorul cu microunde provoacă interferențe în timpul funcționării cu o emisie radio sau de televizor, sunt necesari următorii pași:
 - a. Curățați suprafețele de închidere ale ușii și ale întregului aparat.
 - b. Setați antena radioului și a televizorului în mod diferit.
 - c. Rotiți poziția cuptorului cu microunde.
 - d. Așezați cuptorul cu microunde în altă parte.
 - e. Conectați cuptorul cu microunde la un circuit care nu este același cu circuitul de radio / televiziune.

CURĂȚARE, ÎNTREȚINERE

1. Înainte de curățare scoateți aparatul de sub tensiune prin îndepărtarea ștecherului din priză!
2. Dacă ați folosit funcția de grătar, lăsați filamentul să se răcească integral (min. 30 minute)!
3. Ștergeți exteriorul carcasei cu o lavetă umedă. Nu utilizați soluții agresive de curățare! Nu permiteți să ajungă apă în interiorul aparatului, pe piesele electrice!
4. Este interzisă curățarea cu aparate cu aburi!
5. Curățați regulat spațiul de gătire cu o lavetă umedă, întotdeauna îndepărtați resturile de mâncare.
6. Aburi se pot depune în timpul funcționării pe ușă și pe pereții interiori, este un fenomen natural. Dacă sesizați, ștergeți cu o lavetă.
7. Ștergeți ușa și suprafața de închidere întotdeauna, ușa trebuie să se închidă perfect pe aparat!
8. Farfuria din sticlă și steaua care rotește farfuria se pot spăla manual sau cu mașina de spălat vase.

DEPANARE

Defect sesizat	Rezolvare probabilă
Aparatul nu încălzește.	- Verificați dacă ștecherul este conectat corect în priză. - Ușa nu se închide corect. Curățați cadrul ușii și închideți-l bine! - Dacă problema nu se rezolvă, adresați-vă unui service specializat!
Becul din spațiul de prăjire nu luminează în timpul funcționării.	Adresați-vă unui service specializat!
Becul din spațiul de prăjire luminează slab.	La o gătire cu putere redusă de microunde acest fenomen este normal, nu este o defecțiune.
Farfuria din sticlă nu se învâрте.	Aranjați farfuria din sticlă.
	Curățați farfuria din sticlă și steaua care rotește farfuria.



ELIMINARE

Colectați în mod separat echipamentul devenit deșeu, nu-l aruncați în gunoiul menajer, pentru că echipamentul poate conține și componente periculoase pentru mediul înconjurător sau pentru sănătatea omului! Echipamentul uzat sau devenit deșeu poate fi predat nerambursabil la locul de vânzare al acestuia sau la toți distribuitorii care au pus în circulație produse cu caracteristici și funcționalități similare. Poate fi de asemenea predat la punctele de colectare specializate în recuperarea deșeurilor electronice. Prin aceasta protejați mediul înconjurător, sănătatea Dumneavoastră și a semenilor. În cazul în care aveți întrebări, vă rugăm să luați legătura cu organizațiile locale de tratare a deșeurilor. Ne asumăm obligațiile prevăzute de lege privind producătorii și suportăm cheltuielile legate de aceste obligații.



mikrotalasna pećnica

BITNE BEZBEDNOSNE ODREDBE

PAŽLJIVO PROČITAJTE I SAČUVAJTE ZA DALJU UPOTREBU!

Pre prve upotrebe pročitajte ovo uputstvo i sačuvajte ga. Originalno uputstvo je pisano na mađarskom jeziku. Ovaj uređaj nije predviđen za upotrebu licima sa smanjenom mentalnom ili psihofizičkom mogućnošću, odnosno neiskusnim licima uključujući i decu, deca starije od 8 godina smeju da rukuju ovim uređajem samo u prisustvu odrasle osobe ili da su upućeni u bezbedno rukovanje i svesni su svih opasnosti pri radu. Deca se ne smeju igrati sa ovim proizvodom. Čišćenje i održavanje ovog proizvoda dece starija od 8 godina smeju da rade samo uz nadzor odrasle osobe.

Decu mlađu od 8 godina držite dalje od ovog proizvoda i njegovog strujnog kabela, utikača!

NAPOMENE

• Pre upotrebe pažljivo odstranite ambalažu da se ne bi oštetio uređaj. U slučaju bilo kakvog oštećenja zabranjena je dalja upotreba! • Uređaj je predviđen za upotrebu u domaćinstvu ili sličnim mestima, na primer: ličnim kuhinjama u prodavnicama, u kancelarijama i drugim radnim mestima; u hotelima, motelima i drugim životnim prostorima; u prenoćištima koje obezbeđuju doručak. • Mikrotalasna pećnica je predviđena samo za zagrevanje namirnica i pića! Nije upotrebljiva za zagrevanje ili sušenje tekstila, odeće, obuće, peškira, papuča i slično. To može da izazove kvarove i požar! • Upotrebljivo samo u suvim zatvorenim prostorijama! • Uređaj je ZABRANJENO koristiti u blizini kada, umivaonika, tuša, bazena ili sauna! • Uređaj se sme koristiti samo na ravnoj tvrdoj podlozi! • Uređaj je zaseban i ne sme se montirati u nameštaj! • Ne postavljajte ništa na uređaj! • Držite se propisa razdaljine kao na skici 2! Držite se aktuelnih propisa države gde se uređaj koristi! • Ne prekrivajte otvore za ventilaciju na mikrotlasnoj pećnici! • Ne skidajte nogice uređaja! • Uređaj je zabranjeno upotrebljavati sa vremenskim prekidačima, daljinskim upravljačima ili drugim uređajima koji bi mogli sami da uključe uređaj. • Upotrebljivo samo uz konstantan nadzor! • Zabranjena upotreba u blizini dece bez nadzora! • Sigurnosna vrata mikrotalasne pećnice je zabranjeno prepravljati i isključivati sigurnosne elemente! Mikrotalasi su opasni po zdravlje! • Praznu mikrotalasnu pećnicu ne uključujte! • Upotrebljavajte samo posude i predmete koji su predviđeni za upotrebu u mikrotalasnim pećnicama. • Metalne predmete, predmete od metalne farbe je zabranjeno stavljati u mikrotalasnu pećnicu! • Ukoliko se nešto zagreva u papirnoj kesi ili plastičnoj ambalaži konstantno pratite mikrotalasnu pećnicu da se ambalaža ne bi zapalila! • Mikrotalasno zagrevanje tečnosti može da izazove naglo vrenje sa kašnjenjem stoga budite pažljivi sa posudama! • U mikrotlasnoj pećnici ne zagrevajte hranu pripremljenu u ulju, vrelo ulje može da ošteti uređaj i da izazove jake opekotine. • Sadržaj flašice za bebe i bebi hranu treba promućkati ili promešati, potrebna je konstantna provera temperature da ne dođe do opekotina! • Jaja u ljusci je zabranjeno zagrevati i kuvati u mikrotlasnoj pećnici, mogu eksplodirati čak i nakon vađenja iz mikrotalasne pećnice! • U toku upotrebe Gril funkcije ne dodirujte vrelo grejač! • U toku korišćenja grila obratite pažnju da i rešetka može biti vrela! • PAŽNJA! U slučaju Gril funkcije ili kombinovane upotrebe obratite pažnju da deca smeju da rukuju sa proizvodom samo uz konstantan nadzor pošto se kuvana namirnica može zagrejeti! • Metalni delovi će u toku rada biti vreli, ne dodirujte ih! • U toku rada, vrata i spoljni delovi mogu biti vreli. • PAŽNJA! Tečnosti se ne smeju zagrevati u zatvorenim posudama pošto mogu da eksplodiraju! • PAŽNJA! Ukoliko su na pećnici oštećena vrata ili zaptivač, dalja upotreba je zabranjena a kvar treba da sanira stručno lice! • Vrata i zaptivna gumica na vratima uvek moraju biti čisti, vrata moraju savršeno da prijanjaju na uređaj! • PAŽNJA! Svaka popravka koja iziskuje odstranjivanje pojedinih poklopaca i delova koji sprečavaju prostiranje mikrotalasnih zraka je opasna, ovakve popravke sme da radi samo odgovorno lice! • Unutrašnjost mikrotalasne pećnice konstantno čistite vlažnim sunderom, odstranite sve nečistoće i naslage! • Ukoliko ne održavate mikrotalasnu pećnicu čistom, to može da utiče na radni vek i nosi sa sobom i druge opasnosti. • Uređaj je zabranjeno čistiti paročistačem! • Ako primetite bilo kakvu nepravilnost (čudan zuk ili neprijatan miris) odmah isključite uređaj! • Ukoliko iz uređaja izlazi dim, odmah ga isključite i utikač izvucite iz utičnice! Vrata uređaja ostavite zatvorena da biste prigušili dim! • Uređaj štiti od prašine, pare, sunca i direktne toplote! • Uređaj i priključni kabl ne dodirujte mokrim, vlažnim rukama! • Priključni kabl se izvlači iz zida držanjem za utikač a ne za kabl. • Budite pažljivi, da priključni kabl ne dodiruje vodu ili druge tečnosti! • Upotrebljivo samo u uzemljenim strujnim utičnicama 230V~ / 50Hz! •

Za uključivanje uređaja ne koristite produžne kablove ili razdelnike! • Uređaj tako postavite da priključni kabel uvek bude lako dostupan! • Priključni kabel tako postavite da se slučajno ne izvuce i da ne visi sa stola! • Ako duže vreme ne koristite uređaj, isključite ga i izvucite iz struje! Uređaj skladištite na suvom tamnom mestu! • Uređaj predviđen za upotrebu u privatne svrhe, nije za profesionalnu upotrebu!

 **Opasnost od strujnog udara!** Zabranjeno rastavljati uređaj i njegove delove prepravljati! U slučaju bilo kojeg kvara ili oštećenja, odmah isključite uređaj i obratite se stručnom licu!

 Ukoliko se ošteti priključni kabel, zamenu može da izvrši samo ovlašćeno lice uvoznika ili slična kvalifikovana osoba!

PUŠTANJE U RAD

1. Pre upotrebe pažljivo odstranite ambalažu da se ne bi oštetio uređaj. U slučaju bilo kakvog oštećenja zabranjena je dalja upotreba!
2. Uređaj postavite na ravnu čvrstu površinu! Prilikom odabira mesta obratite pažnju na nosivost površine.
3. Držite se propisa razdaljine kao na skici 3! Držite se aktuelnih propisa države gde se uređaj koristi!
4. Ne skidajte nožice uređaja!
5. Ne prekrivajte ventilacione otvore, to može da dovede do kvarova uređaja!
6. Postavite na mesto zvezdicu za okretanje tanjira i tanjir.
 - a. Tanjir nikada ne postavljajte okrenut na dole!
 - b. U toku rad zvezda i prsten uvek moraju biti na mestu da bi tanjir mogao slobodno da se okreće!
 - c. Posudu sa namirnicama uvek postavite na sredinu pravilno postavljenog tanjira!
 - d. Ako se tanjir slomi ili zapinje, ne okreće se lagano, ne koristite uređaj i potražite savet stručnog servisa!
7. Zatvorite vrata uređaja. Proverite da li su površine zatvaranja čiste i da li vrata dobro prijanjaju.
8. Ako postoje, odstranite sve zaštitne folije sa uređaja!
9. Uključite uređaj u standardnu uzemljenu utičnicu (230 V~ / 50 Hz)! Ovim je uređaj spreman za rad.
10. Ukoliko rad mikrotalasne pećnice smeta radu radija ili TV uređaja potrebno je uraditi sledeće radnje:
 - a. Očistite vrata i zaptivač vrata da se vrata redovno zatvaraju, očistite čitav uređaj.
 - b. Promenite poziciju antene radija ili TV-a.
 - c. Promenite položaj-poziciju mikrotalasne pećnice.
 - d. Mikrotalasnu pećnicu stavite na drugo mesto.
 - e. Mikrotalasnu pećnicu uključite u drugu strujnu utičnicu koja nije u strujnom krugu TV-a ili radija.

ČIŠĆENJE I ODRŽAVANJE

1. Pre čišćenja isključite uređaj i izvucite ga iz struje!
2. Vlažnom krpom prebrišite spoljni deo aparata. Ne koristite agresivna hemijska sredstva! Unutar uređaja ne sme prodrati voda!
3. Uređaj je zabranjeno čistiti paročistačem!
4. Unutrašnjost mikrotalasne pećnice konstantno čistite vlažnim sunderom, odstranite sve nečistoće i naslage!
5. Isparenje u toku zagrevanja je normalna pojava, isparenje očistite sa unutrašnje površine pećnice.
6. Vrata uvek moraju biti čista, vrata moraju savršeno da prijanjaju na uređaj!
7. Stakleni tanjir i zvezdicu za okretanje možete oprati i u sudomašini.

OTKLANJANJE GREŠAKA

Greška	Moguće rešenje
Uređaj ne greje.	- Proverite da li je priključni kabel pravilno uključen u zid. - Vrata nisu dobro zatvorena, očistite rub vrata, redovno zatvorite vrata uređaja! - Ako problem nije rešen, obratite se stručnom licu!
U toku rada ne svetli sijalica.	Obratite se servisu!

Sijalica slabo svetli.	U slučaju upotrebe slabije mikrotalasne snage ovo je normalna pojava, nije greška.
Tanjir se ne okreće.	Namestite tanjir. Očistite tanjir i zvezdicu za okretanje.



Uredaje kojima je istekao radni vek sakupljajte posebno, ne mešajte ih sa komunalnim otpadom, to oštećuje životnu sredinu i može da naruši zdravlje ljudi i životinja! Ovakvi se uređaji mogu predati na reciklažu u prodavnicama gde ste ih kupili ili prodavnicama koje prodaju slične proizvode. Elektronski otpad se može predati i određenim reciklažnim centrima. Ovim štitište okolinu, svoje zdravlje i zdravlje svojih sunarodnika. U slučaju nedoumice kontaktirajte vaše lokalne reciklažne centre. Prema važećim propisima prihvatamo i snosimo svu odgovornost.

CZ mikrovlnná trouba

DŮLEŽITÉ BEZPEČNOSTNÍ POKYNY TYTO POKYNY SI POZORNĚ PŘEČTĚTE A USCHOVEJTE PRO DALŠÍ POUŽITÍ!

Před uvedením produktu do provozu si přečtěte návod k používání a pak si jej uschovejte. Původní popis byl vyhotoven v maďarském jazyce.

Tento přístroj smí osoby se sníženými fyzickými, smyslovými nebo duševními schopnostmi, dále osoby, které nemají příslušné zkušenosti a znalosti, respektive děti ve věku od 8 let používat výhradně v případě, kdy jsou pod dozorem dospělé osoby nebo jestliže byly poučeny o bezpečném používání přístroje a porozuměly nebezpečím spojeným s používáním. Je zakázáno, aby si s přístrojem hrály děti. Čištění nebo běžnou údržbu přístroje smí děti vykonávat až ve věku od 8 let, a to pod dozorem. Přístroj a síťový přívodní kabel nenechávejte v dosahu dětí mladších 8 let!

BEZPEČNOSTNÍ UPOZORNĚNÍ

- Ujistěte se o tom, zda během přepravy nedošlo k poškození spotřebiče! • Spotřebič je určen k používání v domácnosti nebo na podobných místech, např.: kuchyňské kouty pro personál v prodejnách, kancelářích a na jiných pracovištích; pokoje v hotelích nebo motelech, jiných obytných prostorách; ubytovací zařízení poskytující snídani. • Mikrovlnnou troubu používejte výhradně k ohřívání pokrmů a nápojů! Nelze používat k sušení potravin nebo oděvů, k ohřívání zahřívacích polštářků, obuvi, houbiček, vlhkých utěrek a podobných předmětů, protože byste si tak mohli způsobit úraz, zapříčinit vznícení nebo požár! • Určeno výhradně k používání v suchých interiérech! • Spotřebič je ZAKÁZÁNO používat v blízkosti vany, umyvadla, sprchy, plaveckého bazénu nebo sauny! • Spotřebič umístějte výhradně na pevnou, vodorovnou plochu! • Spotřebič je vyroben jako volně umístitelný typ, spotřebič je zakázáno použít jako vestavný spotřebič! • Na spotřebič nepokládejte žádné předměty! • Při umístování dodržujte minimální vzdálenosti uvedené na schématu č. 2! Mějte na zřeteli aktuálně platné bezpečnostní předpisy dané země! • Je zakázáno zakrývat větrací otvory mikrovlnné trouby! • Nedomontujte nožičky spotřebiče! • Spotřebič je zakázáno používat s takovými programovými, časovanými spínači nebo samostatně ovládanými dálkovými systémy apod., které by mohly spotřebič samostatně zapnout. • Spotřebič je dovoleno používat výhradně pod neustálým dohledem! • Spotřebič je zakázáno používat bez dozoru v blízkosti dětí! • Je zakázáno provádět zásahy do systému bezpečnostního zámku mikrovlnné trouby, nebo tento systém deaktivovat! Mikrovlnné záření je zdraví škodlivé! • Nezapínejte prázdnou mikrovlnnou troubu! • Používejte výhradně takové kuchyňské nádobí a příslušenství, které je určeno k používání v mikrovlnné troubě. • V mikrovlnné troubě je zakázáno používat kovové nádobí a příslušenství, nádobí a příslušenství obsahující kov nebo zdobené kovem. • Jestliže v mikrovlnné troubě ohříváte pokrmy v papírové nebo plastové nádobě, proces ohřívání neustále sledujte, protože takové nádoby by se mohly snadno vznítit. • Ohřívání tekutin v mikrovlnné troubě může způsobovat oddálený, náhlý var, a proto s nádobou zacházejte velmi opatrně! • V mikrovlnné troubě nepřipravujte pokrmy pečené na oleji, protože horký olej může spotřebič poškodit a může způsobit závažné popáleniny. • Obsah kojenecké lahvičky a dětských pokrmů je nutné před podáváním protřepat nebo promíchat, respektive je nutné zkontrolovat teplotu pokrmu, abyste dítěti nezpůsobili popálení! • V mikrovlnné troubě neohřívajte vejce ve

skořápce nebo vejce vařená natvrdo, protože vejce mohou puknout, a to i po dokončení ohřívání! • Při používání funkce grilu dbejte na to, abyste se nedotýkali žhavicích prvků! • Při používání grilovací mřížky mějte na paměti, že může být rozpálená! • **UPOZORNĚNÍ!** Spotřebič v provozním režimu grilování nebo kombinovaného vaření smí děti používat výhradně pod neustálým dozorem dospělé osoby, jelikož spotřebič generuje vysoké teploty a zahřívá se! • Volně dostupné kovové části se během používání zahřívají, nedotýkejte se jich! • Dvířka a vnější plocha mikrovlnné trouby se mohou během používání zahřívát na vysoké teploty. • **UPOZORNĚNÍ!** Tekutiny a jiné potraviny neohřívejte v uzavřených nádobách, protože by mohly explodovat! • **UPOZORNĚNÍ!** V případě poškození dvířek nebo těsnění dvířek je zakázáno mikrovlnnou troubu dál používat, dokud odborně vyškolená osoba spotřebič neopraví! • Dvířka a uzavírací plochy dvířek udržujte vždy čisté, dvířka musí vždy dokonale zavírat! • **UPOZORNĚNÍ!** Provádění oprav nebo úprav, u kterých je nutné sejmout kryty chránící před mikrovlnnou energií, je nebezpečné a tyto činnosti smí provádět výhradně odborně vyškolená osoba! • Vnitřní prostor trouby čistěte pravidelně navlhčenou utěrkou, vždy odstraňte všechny zbytky potravin. • Nebude-li mikrovlnná trouba udržována čistá, může tento stav způsobit poškození povrchů, což negativně ovlivní životnost spotřebiče a může to způsobovat nebezpečné situace. • Spotřebič je zakázáno čistit parním čističem! • Zjistíte-li jakoukoli anomálii (např. uslyšíte nezvyklý zvuk vycházející ze spotřebiče nebo ucítíte pach spáleniny), spotřebič okamžitě vypněte a odpojte z elektrické sítě! • Bude-li ze spotřebiče vycházet kouř, spotřebič vypněte a zástrčku napájecího kabelu odpojte ze zásuvky elektrické sítě. Dvířka spotřebiče nechte zavřená, abyste zabránili šíření ohně! • Chraňte před prachem, vlhkem, slunečním zářením a zdroji bezprostředně sálajícího tepla! • Spotřebiče ani napájecího kabelu se nikdy nedotýkejte vlhkými rukama! • Napájecí kabel odpojujte ze zásuvky elektrické sítě uchopením za zástrčku, nikoli za kabel samotný. • Zkontrolujte, aby se napájecí kabel ani zástrčka nedostaly do kontaktu s vodou nebo jinými tekutinami! • Spotřebič je dovoleno zapojovat výhradně do zásuvky elektrické sítě s napětím 230V~ / 50Hz! • K zapojení spotřebiče nepoužívejte prodlužovací kabel ani rozbočku! • Spotřebič umístějte tak, aby zástrčku napájecího kabelu bylo možné vždy snadno vytáhnout ze zásuvky elektrické sítě! • Napájecí kabel pokládejte vždy tak, aby nebylo možné náhodně vytažení kabelu ze zásuvky elektrické sítě, respektive aby nevisel dolů z okraje stolu! • Nebudete-li spotřebič delší dobu používat, vypněte jej a napájecí kabel odpojte z elektrické sítě! Spotřebič skladujte na suchém, chladném místě! • Spotřebič je určen výhradně k používání pro soukromé účely, není určen k používání v průmyslových podmínkách!



Nebezpečí úrazu elektrickým proudem! Rozebírání a přestavba přístroje nebo jeho příslušenství je zakázáno! Při poškození kterékoliv části ihned odpojte ze sítě a vyhledejte odborníka!



Jestliže dojde k poškození přípojného síťového vodiče, výměnu je oprávněn provádět výhradně výrobce, servisní služba výrobce nebo podobně odborně vyškolená osoba!

UVEDENÍ DO PROVOZU

1. Předtím, než spotřebič uvedete do provozu, opatrně odstraňte veškerý obalový materiál tak, abyste nepoškodili spotřebič nebo napájecí kabel. V případě jakéhokoli poškození je zakázáno spotřebič uvádět do provozu!
2. Spotřebič umístěte na pevnou, vodorovnou plochu! Z hlediska nosnosti dané plochy berte na zřetel hmotnost spotřebiče a zpracovávaných potravin.
3. Při umístování dodržujte minimální vzdálenosti uvedené na schématu č. 3! Berte na zřetel bezpečnostní předpisy aktuálně platné v dané zemi!
4. Nedemontujte nožičky spotřebiče!
5. Nezakrývejte větrací mřížky, protože byste tak mohli způsobit poškození spotřebiče!
6. Vložte na místo otočný podstavec, držák skleněného talíře a skleněný talíř.
 - a. Skleněný talíř nikdy nevkládejte na místo obráceně!
 - b. Během používání musí být skleněný talíř, držák skleněného talíře a otočný podstavec vždy správně umístěny na svém místě, aby se skleněný talíř mohl snadno otáčet!
 - c. Nádobu s potravinou pokládejte výhradně na správně vložený skleněný talíř!
 - d. V případě, kdy se skleněný talíř rozbije nebo vážně otáčení talíře, spotřebič dál nepoužívejte a kontaktujte odborný servis!
7. Zavřete dvířka spotřebiče. Zkontrolujte, zda jsou uzavírací plochy čisté a zda k sobě správně přiléhají.
8. Odstraňte ochranné fólie ze všech ploch spotřebiče!

9. Spotřebič zapojte do standardní uzemněné zásuvky elektrické sítě (230 V~ / 50 Hz)! Nyní je spotřebič připraven k používání.
10. Jestliže mikrovlnná trouba v provozním režimu způsobuje rušení rozhlasového nebo televizního signálu, je nutné učinit následující kroky:
 - a. Vyčistěte uzavírací plochy dvířek a celý spotřebič.
 - b. Anténu rozhlasového přijímače nebo televizoru nastavte do jiné pozice.
 - c. Změňte pozici mikrovlnné trouby.
 - d. Mikrovlnnou troubu umístěte na jiné místo.
 - e. Mikrovlnnou troubu zapojte do jiného proudového obvodu, který není identický s proudovým obvodem rozhlasového přijímače/televizoru.

ČIŠTĚNÍ, ÚDRŽBA

1. Předtím, než začnete spotřebič čistit, odpojte jej z elektrické sítě vytažením napájecího kabelu ze zásuvky elektrické sítě!
2. Pokud jste používali funkci grilování, nechte zcela vychladnout topné prvky (min. 30 minut)!
3. Vnější povrch přístroje očistěte mírně navlhčenou utěrkou. Nepoužívejte agresivní čisticí prostředky! Do vnitřních částí spotřebiče, ani na elektronické součástky se nesmí dostat voda!
4. Spotřebič je zakázáno čistit parním čisticím zařízením!
5. Prostor trouby čistěte pravidelně vlhkou utěrkou, vždy odstraňte všechny zbytky potravin.
6. Pára srážející se během fungování případně na dvířkách nebo na vnitřních stěnách spotřebiče je přirozeným jevem. V takovém případě daná místa otřete.
7. Dvířka a těsnící plochy dvířek důkladně očistěte, dvířka musí dokonale zavírat!
8. Skleněný talíř a otočný podstavec můžete omývat ručně nebo v myčce nádobí.

ODSTRANĚNÍ ZÁVAD

Popis závady	Možné řešení odstranění závady
Spotřebič neohřívá.	- Zkontrolujte, zda je zástrčka napájecího kabelu správně zapojena do zásuvky. - Dvířka nejsou správně zavřena. Očistěte okraje dvířek a dvířka správně zavřete! - Pokud se problém nepodařilo vyřešit, kontaktujte odborný servis!
Osvětlení v prostoru trouby během používání nesvítí.	Kontaktujte odborný servis!
Osvětlení v prostoru trouby je velmi slabé.	V případě používání spotřebiče při slabším stupni výkonu se nejedná o závadu, je to přirozený jev.
Skleněný talíř se neatáčí.	Upravte polohu skleněného talíře. Vyčistěte skleněný talíř a otočný podstavec.



LIKVIDACE

Přístroje, které již nebudete používat, shromážďujte zvlášť a tyto nevhazujte do běžného komunálního odpadu, protože mohou obsahovat látky nebezpečné pro životní prostředí nebo škodlivé lidskému zdraví! Nepotřebné nebo nepoužitelné přístroje můžete zdarma odevzdat v místě distribuce, respektive u všech takových distributorů, kteří se zabývají prodejem zařízení, která mají stejné parametry a funkci. Odevzdat můžete i na sběrných místech určených ke shromážďování elektronického odpadu. Tak chráníte životní prostředí, své zdraví a zdraví ostatních. V případě jakéhokoli dotazu kontaktujte místní organizaci zabývající se zpracováváním odpadu. Úlohy předepsané příslušnými právními předpisy vztahujícími se na výrobce vykonáváme a neseme s tímto spojené případné náklady.

VAŽNE SIGURNOSNE UPUTE**PAŽLJIVO PROČITAJTE UPUTSTVO ZA UPUTE PRIJE UPORABE I SAČUVAJTE IH ZA DALJNJU UPORABU!**

Prije korištenja proizvoda pročitajte, odnosno sačuvajte uputu za uporabu. Originalna uputa je pripremljena na mađarskom jeziku.

Uređaj trebaju koristiti osobe sa oslabljenim fizičkim, mentalnim ili osjetnim sposobnostima, ili one sa nedostatkom iskustva ili znanja, kao što su djeca u dobi od 8 godina ako su pod nadzorom ili ako su dobili upute o korištenju uređaja od strane osoba koje su odgovorne za njihovu sigurnost te su shvatili opasnost koja je povezana sa uporabom. Djeca se ne bi trebala igrati sa uređajem. Djeca od 8 godina bi mogla održavati i čistiti uređaj pod nadzorom odraslih osoba. Djeca mlađa od 8 godine ne bi trebala imati kontakt sa uređajem niti sa njegovim kablom za napajanje.

UPOZORENJA

- Provjerite je li uređaj oštećen tijekom prevoza. • Aparat se može koristiti u domaćinstvima ili sličnim mjestima, npr. čajna kuhinja u trgovinama, uredima i na drugim radnim mjestima; hotelske ili motelske sobe i drugi stambeni prostor; restorani s noćenjem i doručkom. • Koristite mikrovalnu pećnicu samo za zagrijavanje hrane i pića! Ne koristite za sušenje hrane ili odjeće, papuča, spužva, vlažnih peškira ili slično, jer to može dovesti do kvarova, požara. • Koristite samo u suhim i zatvorenim prostorima. • **ZABRANJENO** je koristiti uređaj u blizini kada, umivaonika, tuševa, bazena ili saune. • Uređaj postavite samo na čvrstu, vodoravnu površinu. • Uređaj je samostojeći, ne smije se ugrađivati u namještaj. • Ne stavljajte ništa na uređaja. • Pridržavajte se minimalnih instalacijskih udaljenosti prikazanih na slici 2. Pridržavajte se sigurnosnih propisa koji su na snazi u odgovarajućoj zemlji. • Zabranjeno je prekrivati ventilacijske otvore mikrovalne pećnice. • Ne skidajte nogice uređaja! • Uređaj se ne smije koristiti s programabilnim timerima, timer prekidačima ili zasebnim daljinsko upravljanim sustavima koji uređaj mogu automatski uključiti. • Uporaba samo pod stalnim nadzorom. • Ne koristite uređaj bez nadzora u prisustvu djece. • Zabranjeno je mijenjati ili onemogućavati sustav zaključavanja sigurnosnih vrata mikrovalne pećnice. Mikrovalno zračenje štetno je za tijelo. • Ne uključujte praznu mikrovalnu pećnicu. • Koristite samo kuhinjsko posuđe koje se može koristiti u mikrovalnoj pećnici. • Zabranjeno je koristiti metalno posuđe i posuđe koji sadrži metal ili posuđe i pribor s metalnim ukrasom u mikrovalnoj pećnici. • Ako hranu zagrijavate u papirnoj ili plastičnoj posudi, pazite na mikrovalnu pećnicu jer se one mogu zapaliti. • Zagrijavanje tekućina u mikrovalnim pećnicom može prouzrokovati zakašnjenje ključanje pa pažljivo postupajte. • Ne kuhajte hranu prženu u ulju u mikrovalnoj pećnici, jer vruće ulje može oštetiti uređaj i uzrokovati ozbiljne ozljede. • Sadržaj bočice i hrane za bebe mora se protresti ili pomiješati, a njihova temperatura provjeriti prije upotrebe da se spriječe opekline. • Jaja u ljuski ili tvrdo kuhana jaja ne treba se zagrijavati u mikrovalnoj pećnici, jer mogu eksplodirati i nakon završetka zagrijavanja. • **PAŽNJA!** Tekućine i druga hrana ne smije se zagrijavati u zatvorenoj posudi jer mogu eksplodirati. • **PAŽNJA!** Ako su oštećena vrata ili sigurnosna brava, mikrovalna pećnica se ne smije koristiti dok to ne popravi stručna osoba. • Obrišite vrata i ručku, vrata se moraju savršeno zatvarati prema uređaju. • **PAŽNJA!** Popravak koji uključuje uklanjanje navlake koja pruža zaštitu od mikrovalne energije opasno je za korisnika i izvodi ih samo kvalificirana osoba. • Pećnicu redovito čistite vlažnom krpom da biste uklonili ostatke hrane. • Ako ne održavate mikrovalnu pećnicu čistom, to može rezultirati oštećenjem površina, što može negativno utjecati na radni vijek uređaja i dovesti do opasnih situacija. • Aparat nemojte čistiti parnim čistačem. • Ako primijetite nepravilan rad (npr. neobičan zvuk ili miris paljevine iz uređaja), odmah ga isključite i isključite utikač iz utičnice. • Ako se pojavi dim, isključite ga i izvucite utikač iz utičnice. Držite vrata uređaja zatvorena da biste ugasili vatru. • Zaštite od prašine, vlage, sunčeve svjetlosti i direktnog toplinskog zračenja. • Ne dirajte uređaj ili kabel za napajanje mokrim rukama. • Isključite kabel za napajanje iz el. mreže povlačenjem utikača, ne povlačenjem kabela. • Pazite da kabel za napajanje i utikač ne mogu doći u dodir s vodom ili bilo kojom drugom tekućinom. • Uređaj mora biti priključen na 230 V~ / 50 Hz uzemljenu električnu zidnu utičnicu. • Ne koristite produžne kabele ili strujne razdjelnike za spajanje uređaja. • Uređaj treba biti pozicioniran tako da omogućava jednostavan pristup i uklanjanje utikača. • Postavite kabel za napajanje tako da se spriječi da se slučajno izvuče i ne dopustite da visi preko ruba stola. •

Ako ne planirate koristiti uređaj duže vrijeme isključite ga i isključite i utikač iz el.utičnice. Uređaj držite na suhom i hladnom mjestu. • Uređaj je namijenjen samo za kućnu uporabu. Industrijska uporaba nije dozvoljena.



Opasnost od strujnog udara! Zabranjeno je rastaviti, modificirati uređaj ili njegov pribor! U slučaju oštećenja bilo kog dijela proizvoda, odmah ga isključite iz struje i obratite se stručnoj osobi!



Ako se priključni kabel za struju ošteti, njegovu zamjenu može izvršiti isključivo proizvođač, njegov serviser ili stručna osoba koja je obučena na odgovarajući način!

PUŠTANJE U RAD

1. Prije uporabe pažljivo uklonite ambalažu, pobrinite se da ne oštetite uređaja ili kabel za napajanje. Ne puštajte u rad u slučaju bilo kakvih oštećenja.
2. Postavite uređaj na čvrstu, vodoravnu površinu. Prilikom odabira mjesta i izračunavanja nosivosti uzmite u obzir ukupnu masu uređaja i hrane.
3. Pridržavajte se minimalnih instalacijskih udaljenosti prikazanih na slici 3. Pridržavajte se sigurnosnih propisa koji su na snazi u odgovarajućoj zemlji!
4. Ne skidajte nogice uređaja.
5. Ne prekrivajte ventilacijske rešetke, to može oštetiti uređaj.
6. Postavite rotirajuću zvijezdu, prsten držača i stakleni tanjir.
 - a. Nikada ne stavljajte staklenu tanjir na njegovo mjesto naopako.
 - b. Tijekom rada držite staklenu tanjir, rotirajuću zvijezdu i nosač na mjestu te se stakleni tanjir može lako okretati.
 - c. Posudu s hranom stavite samo na dobro postavljen stakleni tanjir.
 - d. Ako se stakleni tanjir razbije ili zaglavi, prestane da se okreće, prestanite koristiti uređaj i obratite se nadležnom servisu.
7. Zatvorite vrata uređaja. Osigurajte da su površine zatvaranja čiste i da se dobro uklapaju.
8. Uklonite sve zaštitne folije sa svih površina uređaja.
9. Uređaj priključite na standardnu 230 V~ / 50 Hz električnu zidnu utičnicu.
10. Ako mikrovalna pećnica tijekom rada ometa radio ili televizijski prijem, potrebni su sljedeći koraci:
 - a. Očistite vrata i rubne površine zatvaranja, očistite cijeli aparat.
 - b. Promijenite poziciju antene radio ili televizije.
 - c. Promijenite položaj mikrovalne.
 - d. Premjestite mikrovalnu na drugo mjesto.
 - e. Spojite mikrovalnu pećnicu na el.krug koji nije isti kao radio / televizijski el.krug.

ČIŠĆENJE, ODRŽAVANJE

1. Prije čišćenja, isključite uređaj izvlačeći utikač iz mreže.
2. Ako ste koristili funkciju gril, ostavite da se navoj za grijanje potpuno ohladi (najmanje 30 minuta).
3. Očistite vanjsku stranu uređaja blago vlažnom krpom. Ne koristite agresivna sredstva za čišćenje. Voda ne smije dospjeti unutar uređaja i/ili na električne dijelove.
4. Ne čistite uređaj parnim čistačem (parom).
5. Redovito čistite pećnicu vlažnom krpom da biste uklonili ostatke hrane.
6. Tijekom rada vlaga koja se može kondenzirati na vratima i unutarnjim zidovima je prirodna pojava. Ako se pojavi, obrišite je.
7. Obrišite vrata i njezine rubne površine za zatvaranje, vrata se moraju savršeno zatvoriti.
8. Stakleni rotirajući tanjir možete očistiti i tako da ga operete u perilici posuda.

RJEŠAVANJE PROBLEMA

Kvar	Moguća rješenja
Uređaj ne radi.	<ul style="list-style-type: none">- Provjerite je li mrežni utikač pravilno spojen na utičnicu.- Vrata se ne zatvaraju ispravno. Očistite rub vrata, dobro zatvorite vrata.- Ako se problem nastavi, obratite se servisnom centru.
Svjetlo u pećnici ne svijetli tijekom uporabe.	Obratite se servisnom centru.
Svjetlo pećnice je prigušeno.	U slučaju rada mikrovalne pećnice malom snagom, ovo nije kvar, to je normalna pojava.
Stakleni tanjir se ne okreće.	Poravnajte stakleni tanjir. Očistite stakleni tanjir i rotirajuću zvijezdu.



RASPOLAGANJE

Uređaji koji se odlažu u otpad se trebaju izdvojeno prikupljati, odvojeno od otpada iz kućanstva, jer mogu u sebi sadržati komponente koje su opasne po okoliš i ljudsko zdravlje! Korišteni ili uređaji koji se odlažu u otpad se besplatno mogu odnijeti na mjesto njihove distribucije, odnosno kod takvog distributera koji vrši prodaju uređaja istih karakteristika i funkcije. Mogu se odložiti i na deponijima koji su specijalizirani za odlaganje elektronskog otpada. Ovime Vi štitate Vaš okoliš, Vaše i zdravlje drugih ljudi. Ukoliko imate pitanja, obratite se lokalnoj organizaciji za odlaganje otpada. Prihvaćamo na sebe zakonom određene obveze koje su propisane za proizvođače i sve troškove koji su u vezi s tim.

Table 1. • 1.Táblázat • 1. Tabuľka • Tabel 1. • 1. Tabela • 1. Tabulka • Tablica 1.

MENU Menu • Menü • Menu • Meniu • Meni • Menu • Izbornik	WEIGHT Weight • Tömeg • Hmotnost • Greutate • Masa • Hmotnost • Težina	DISPLAY Display • Kijelző • Displej • Ecran • Displej • Displej • Zaslón
A-1 Pizza Pizza	200 g	200
	400 g	400
A-2 Meat Meat • Hús • Mäso • Carne • Meso • Maso • Meso	250 g	250
	350 g	350
	450 g	450
A-3 Vegetable Vegetable • Zöldség • Zeleniny • Legume • Povrče • Zelenina • Povrće	200 g	200
	300 g	300
	400 g	400
A-4 Pasta Pasta • Tészta • Cestoviny • Paste • Testo • Těstoviny • Tjestenina	50 g (with 450 ml cold water 450 ml vízrel s 450 ml vody cu 450 ml apă rece 450 ml količina vode s 450 ml vody sa 450 ml hladne vode)	50
	100 g (with 800 ml cold water 800 ml vízrel s 800 ml vody cu 800 ml apă rece 800 ml količina vode s 800 ml vody sa 800 ml hladne vode)	100
A-5 Potato Potato • Burgonya • Zemiaky • Cartofi • Krompir • Brambory • Krumpir	200 g	200
	400 g	400
	600 g	600
A-6 Fish Fish • Hal • Ryba • Pește • Riba • Ryby • Riba	250 g	250
	350 g	350
	450 g	450
A-7 Beverage Beverage • Ital • Nápoj • Băuturi • Napitak • Nápoje • Piće	120 ml	1
	240 ml	2
	360 ml	3
A-8 Popcorn Popcorn • Popcorn • Popcorn • Popcorn • Kokice • Popcorn • Kokice	50 g	50
	85 g	85
	100 g	100

FEATURES

• Microwave oven • with glass turntable • 800 W microwave output • digital control • with red LED display • time display • operating time adjustable from 5 seconds to 95 minutes • built-in independent kitchen timer • microwave output adjustable in 5 levels • preset programs, e.g. pizza • defrosting by weight or time • child lock • with comfortable, large handle

USE

General recommendations

- At any time during programming, setting, if you accidentally select the wrong function, you can cancel it or stop the operation by pressing button. The default status is indicated by the display of the current time.
- Arrange the food evenly in a microwave-safe container, placing larger pieces on the edges.
- Place the container in the middle of the glass turntable and close the appliance door. Never heat food directly on the glass turntable.
- Select power level according to the food and the purpose of heating. Basically, the higher the water content of the food to be heated is, the higher the power level is which you can use. There are exceptions to this, e.g. making popcorn. If you have instructions for microwave preparation for your food, you should follow them.
- Cover the food before heating. This will prevent food from splashing on the inside wall of the oven.
- Select a short heating time several times rather than one that is too long. Too long a heating time can lead to food burning and fire.
- You can temporarily interrupt the heating by simply opening the door.
- While heating, turn larger pieces or mix the food to heat it more evenly.
- Handle heated food with care, as it may not be evenly heated, some parts may be hotter than others. Wait a while for the temperature and equilibrate or stir the food.
- Do not use the microwave oven empty.

Setting the clock

When you turn on the power, the LED display will show "0:00" and emit a beep sound once.

1. Press the button once, the clock starts flashing.
2. Turn the dial to set the clock.
3. Press the button, the minute starts flashing.
4. Turn the dial to set the minute.
5. Press the button to finalize the setting.

Microwave cooking

Press the button once, P100 flashes on the display. By pressing additional buttons or turning the dial , you can select from the following power levels: P100, P80, P50, P30, P10. By pressing the dial (Start+30Sec/Confirm), you confirm the selected power level, flashing stops. After this, by turning the dial , set the desired operation time between 0:05 seconds and 95:00 minutes. Confirm this also by pressing the dial (Start+30Sec/Confirm). The appliance starts to operate.

EXAMPLE: If you want to cook for 20 minutes with 80% microwave power, you need to make the following settings:

1. Press the button once, P100 starts to flash on the display.
2. Press the button once again, or turn the dial to P80.
3. Confirm the power level by pressing the dial (Start+30Sec/Confirm), the flashing stops.
4. By turning the dial , set the desired operating time to 20:00.

Note: The dial sets the time in the following increments:

- 0 – 1 minute in 5 seconds
- 1 – 5 minutes in 10 seconds
- 5 – 10 minutes 30 seconds
- 10 – 30 minutes 1 seconds
- 30 – 95 minutes in 5 minutes

5. Confirm by pressing the dial (Start / + 30Sec / Confirm). The device starts operating.
6. When the time expires, the device beeps 5x and stops.

Adjustable microwave power levels:

Number of button presses	Display	Microwave output
1	P100	100%
2	P80	80%
3	P50	50%
4	P30	30%
5	P10	10%

Defrost by weight

1. Press the button once, "dEF1" appears on the display.
2. By turning the dial , select the weight of the frozen food, from 100 to 2000 grams.
3. Press the (Start+30Sec/Confirm) button to start defrosting.

Defrost by time

1. Press the button once, "dEF2" appears on the display.
2. By turning the dial , set the defrosting time between 0:05 seconds and 95:00 minutes.
3. Press the (Start+30Sec/Confirm) button to start defrosting. Microwave power is 30% (P30) and cannot be adjusted.

Multifunctional, intermittent cooking

You can perform two different cooking cycles one after the other, without stopping, by setting them in a row, one after the other. For example, you can defrost food in the first step and then continue without stopping, such as microwave cooking.

EXAMPLE: If you want to defrost frozen food for 5 minutes and then cook it at 80% microwave power for 7 minutes, you need to make the following settings:

1. Press the button once, the display shows "dEF2".
2. Turn the dial to set the defrost time to 5:00 minutes.
3. Press the button once, P100 flashes on the display.
4. Press the button again or turn the dial to P80.
5. Confirm the performance by pressing the dial (Start / + 30Sec / Confirm), the flashing stops.
6. Turn the dial to set the desired operating time to 7:00.
7. Confirm the setting by pressing the dial (Start / + 30Sec / Confirm).
8. The appliance defrosts first and beeps once at the end of defrosting. It beeps again when you start the microwave cooking phase without a break. At the end of the whole process, the device beeps 5 times and stops.

Output and accurate time information

In microwave mode, if you press the button, the microwave power will be displayed for 3 seconds. If you press the button in microwave, defrost by weight or defrost by time modes, the current time will be displayed for 3 seconds.

Quick functions

1. In default state (exact time display), if you press the (Start / + 30Sec / Confirm) button, the device will start operating at 100% microwave power for 30 seconds.
2. In microwave or defrost by time modes, each press of the (Start / + 30Sec / Confirm) button increases the operating time by 30 seconds.
3. In default state, start turning the dial to the left, then turn the clock to the right or left to set the operating time. When the (Start / + 30Sec / Confirm) button is pressed, the unit operates at 100% microwave power for the set time.

Auto menus

1. Details of the pre-set programs depending on the type of food are given in Table 1.
2. In default state, start rotating the dial , then rotate right or left to select the desired program (A1 - A8).
3. Press (Start / + 30Sec / Confirm) to confirm the selection.
4. Turn the dial to set the details of the selected program according to Table 1.
5. Press the (Start / + 30Sec / Confirm) button to start the program.
6. When the time expires, the device beeps 5x and stops.

EXAMPLE: If you want to cook 350 g of fish using the Auto menu, you will need to make the following settings:

1. Turn the dial to the right to select program A-6.
2. Confirm the mode by pressing the dial (Start / + 30Sec / Confirm).
3. Turn the dial to adjust the weight, the display will show 350.
4. Confirm the setting by pressing the dial (Start / + 30Sec / Confirm). The device starts operating.
5. When the time expires, the device beeps 5x and stops.

Kitchen timer

When using this function, no other function or mode can be selected.

1. Press the button, the display shows 00:00.
2. Turn the dial to set the countdown time between 0:05 seconds and 95:00 minutes.
3. Press the (Start / + 30Sec / Confirm) button to start the countdown.
4. When the time expires, the device beeps 5x and stops.

Child lock

Lock: In default state (exact time display), press and hold the button for 3 seconds. A long beep sounds, and the appearance of a key pictogram indicate that the child lock is active. The device does not respond to button or dial commands.

If the exact time was not set, the symbol is displayed next to the key pictogram.

Unlock: When child lock is active, press and hold the button for 3 seconds, until a long beep sounds.

SPECIFICATIONS

power supply	230 V~ / 50 Hz / 1250 W
microwave output	800 W
microwave operating frequency	2450 MHz
volume	23 liter
glass turntable size	Ø 270 mm
dimensions of appliance	485 mm x 293 mm x 405 mm
weight	13 kg
length of power cable	1 m

JELLEMZŐK

- Mikrohullámú sütő • üveg forgótányérral • 800 W mikrohullámú teljesítmény • digitális vezérlés • piros LED kijelzővel • pontos idő • 5 másodperctől 95 perc beállítható működési idő • beépített független konyhai időzítő • 5 fokozatban állítható mikrohullámú teljesítmény • előre beállított programok, pl. pizza • kiolvasztás súly vagy idő szerinti • gyerekszár • kényelmes, nagyméretű fogantyúval





HASZNÁLAT

Általános tanácsok



- Bármikor a programozás, beállítás során, ha véletlenül rossz funkciót választott ki, törölni, vagy a működést leállítani a  gomb megnyomásával lehet. Az állapotokat a pontos idő megjelenése jelzi.
- Rendezze el az ételt egy mikrohullámú sütőben használható edényben egyenletesen, a nagyobb darabokat a szélekre tegye.
- Helyezze az edényt az üveg forgató tányér középeré, majd csukja be a készülék ajtaját. Soha ne melegítsen ételt közvetlenül az üveg forgató tányérra helyezve!
- Válassza ki az ételhez és a melegítés céljához megfelelő teljesítményt. Alapvetően minél magasabb a melegítendő étel víztartalma, annál magasabb teljesítményt használhat. Ez alól vannak kivételek, pl. patogatott kukorica készítése. Ha van az ételhez a mikrohullámú elkészítésre vonatkozó utasítás, akkor azt kell követnie.
- Fedje le az ételt melegítés előtt. Így megakadályozhatja, hogy étel fröccsenjen a sütőtér belső falára.
- Inkább válasszon többször rövid melegítési időt, mint egyszer egy túl hosszú. A túl hosszú melegítési idő az étel megégéséhez, tűzhoz vezethet!
- Atmenetileg megszakíthatja a melegítést, egyszerűen az ajtó kinyitásával.
- Melegítés közben fordítsa meg a nagyobb darabokat, illetve keverje össze az ételt, hogy az egyenletesebben melegedjen fel.
- Ovatosan bánjon a felmelegített étellel, mert lehet, hogy nem egyenletesen melegedett fel, egyes részei forróbbak lehetnek a többinél. Várjon egy kis ideig a hőmérséklet kiegyenlítődségig, illetve kavarja meg az ételt.
- Ne használja üresen a mikrohullámú sütőt!

Az óra beállítása

Amikor aram alá helyezi a készüléket, a LED kijelző "0:00" értéket mutat, és egyszerű hangjelzés hallható.

1. Nyomja meg a  gombot egyszer, az óra villogni kezd.
2. Forgassa a beállítótárcsát  az óra beállításához.
3. Nyomja meg a  gombot, a perc villogni kezd.
4. Forgassa a beállítótárcsát  a perc beállításához.
5. Nyomja meg a  gombot a beállítás véglegesítéséhez.

Mikrohullámú főzés

Nyomja meg a  gombot egyszer, a kijelzőn P100 villog. További gombnyomásokkal, vagy a tárcsa elfordításával választhat a következő teljesítményfokozatok közül: P100, P80, P50, P30, P10. A tárcsa megnyomásával (Start/+30Sec/Confirm) nyugtázza a kiválasztott teljesítményt, a villogás megáll. Ezután a tárcsa elforgatásával  állítsa be a kívánt működési időt 0:05 másodperc és 95:00 perc között. Ezt is nyugtázza a tárcsa megnyomásával (Start/+30Sec/Confirm). A készülék működni kezd.

PÉLDA: Ha 80% mikrohullámú teljesítménnyel szeretne 20 perc főzni, a következő beállításokat kell elvégeznie:

1. Nyomja meg a  gombot egyszer, a kijelzőn P100 villog.
2. Nyomja meg még egyszer a  gombot, vagy a beállítótárcsát  tekerjen P80-ra.
3. Nyugtázza a teljesítményt a tárcsa megnyomásával (Start/+30Sec/Confirm), a villogás megáll.
4. A tárcsa elforgatásával  állítsa be a kívánt működési időt 20:00-ra.

Megjegyzés: A tárcsa a következő lépésekben állítja az időt:



- 0 – 1 perc 5 másodpercenként
- 1 – 5 perc 10 másodpercenként
- 5 – 10 perc 30 másodpercenként
- 10 – 30 perc 1 percenként
- 30 – 95 perc 5 percenként

5. Nyugtázza a tárcsa megnyomásával (Start/+30Sec/Confirm). A készülék működni kezd.
6. Ha lejár az idő, a készülék 5x hosszán sipol és leáll.



A beállítható mikrohullámú teljesítmények:

Gombnyomás száma	Kijelző	Mikrohullámú teljesítmény
1	P100	100%
2	P80	80%
3	P50	50%
4	P30	30%
5	P10	10%

Kiolvasztás súly szerint

1. Nyomja meg a  gombot egyszer, a kijelzőn "dEF1" látszik.
2. A tárcsa elforgatásával  válassza ki a fagyott étel súlyát, 100 – 2000 grammig.
3. Nyomja meg a (Start/+30Sec/Confirm) gombot a kiolvasztás elindításához.







Kiolvasztás idő szerint

1. Nyomja meg a  gombot egyszer, a kijelzőn "dEF2" látszik.
2. A tárcsa elforgatásával  állítsa be a kiolvasztás időtartamát 0:05 másodperc és 95:00 perc között.
3. Nyomja meg a (Start/+30Sec/Confirm) gombot a kiolvasztás elindításához. A mikrohullámú teljesítmény 30% (P30), és nem állítható.

Többfunkciós, szakaszos főzés

Két különböző főzési ütemet egymás után, megállás nélkül is elvégezhet, ha azokat sorban, egymás után állítja be. Például első ütemben kiolvaszthatja az ételt, majd megállás nélkül folytathatja, például a mikrohullámú főzéssel.

PÉLDA: Ha szeretne fagyasztott ételt 5 percig kiolvasztani, majd 80% mikrohullámú teljesítménnyel szeretné azt 7 percig főzni, a következő beállításokat kell elvégeznie:

1. Nyomja meg a  gombot egyszer, a kijelzőn "dEF2" látszik.
2. A tárcsa elforgatásával  állítsa be a kiolvasztás időtartamát 5:00 percre.
3. Nyomja meg a  gombot egyszer, a kijelzőn P100 villog.
4. Nyomja meg még egyszer a  gombot, vagy a beállítótárcsát  tekerjen P80-ra.
5. Nyugtázza a teljesítményt a tárcsa megnyomásával (Start/+30Sec/Confirm), a villogás megáll.
6. A tárcsa elforgatásával  állítsa be a kívánt működési időt 7:00-ra.
7. Nyugtázza a beállítást a tárcsa megnyomásával (Start/+30Sec/Confirm).
8. A készülék először kiolvaszt, a kiolvasztás végén egyszerű sipol. Ismét sipol, amikor színet nélkül elkezd a mikrohullámú főzési szakaszt. A teljes folyamat végén a készülék 5x hosszán sipol és leáll.

Telesítmény és pontos idő információ

A mikrohullámú üzemmódban, ha a tárcsát a  gombot, akkor 3 másodpercre megjelenik a mikrohullámú teljesítmény.

Ha a mikrohullámú, kiolvasztás súly vagy kiolvasztás idő szerinti üzemmódokban megnyomja a  gombot, akkor 3 másodpercre megjelenik a pontos idő.

Gyors funkciók



Alapállapotban (pontos idő kijelzés) ha megnyomja a (Start/+30Sec/Confirm) gombot, akkor a készülék 30 másodpercre 100% mikrohullámú teljesítménnyel kezd működni.

Mikrohullámú, vagy idő szerinti kiolvasztás üzemmódokban a (Start/+30Sec/Confirm) gomb minden egyes megnyomása 30 másodperccel növeli a működési időt.



3. Alapállapotban a tárcsát kezdje **balra** forgatni  , majd állítsa be jobbra vagy balra forgatva a működési időt. A (Start/+30Sec/Confirm) gomb megnyomásakor a beállított időtartamra 100% mikrohullámú teljesítménnyel működik a készülék.

Auto menük

Az előre beállított, az étel fajtájától függő programok részleteit az 1. táblázat tartalmazza.



1. Alapállapotban a tárcsát kezdje **jobbra** forgatni  , majd válassza ki jobbra vagy balra forgatással a kívánt programot (A1 – A8).
2. A (Start/+30Sec/Confirm) gomb megnyomásával nyugtázza a kiválasztást.
3. A tárcsa  forgatásával állítsa be a kiválasztott program részleteit az 1. táblázat szerint.
4. A (Start/+30Sec/Confirm) gomb megnyomásával indítsa el a programot.
5. A program végén a készülék 5x hosszán sipol és leáll.

PÉLDA: Ha az Auto menü használatával szeretne 350 g halat főzni, akkor a következő beállításokat kell elvégeznie:

1. A tárcsa **jobbra** forgatásával  válassza ki az A-6 programot.
2. Nyugtázza az üzemmódot a tárcsa megnyomásával (Start/+30Sec/Confirm).
3. A tárcsa elforgatásával  állítsa be a súlyt, a kijelző 350-et mutasson.
4. Nyugtázza a beállítást a tárcsa megnyomásával (Start/+30Sec/Confirm). A készülék működni kezd.
5. A program végén a készülék 5x hosszán sipol és leáll.

Konyhai időzítő

A funkció használatakor más funkció, üzemmód nem választható ki.

1. Nyomja meg a  gombot, a kijelző 00:00-t mutat.
2. A tárcsa elforgatásával  állítsa be a visszazámlálás időtartamát 0:05 másodperc és 95:00 perc között.
3. Nyomja meg a (Start/+30Sec/Confirm) gombot a visszazámlálás elindításához.
4. Az idő lejártakor a készülék 5x hosszán sipol.

Gyerekszár

Lezárás: Alapállapotban (pontos idő kijelzés) tartsa lenyomva a  gombot. Hosszú sipos, és a kulcs piktogram megjelenése jelzi, hogy a gyerekszár aktív. A készülék nem reagál a gombok vagy a tárcsa parancsaira.

Ha a pontos idő nem volt beállítva, akkor a kulcs piktogram mellett a  jel is látható.

Feloldás: Aktív gyerekszár állapotban tartsa 3 másodpercre lenyomva a  gombot a hosszú sipos jelző.

MŰSZAKI ADATOK

tápellátás:	230 V ~ / 50 Hz / max. 1250 W
mikrohullámú teljesítmény	800 W
mikrohullám működési frekvenciája	2450 MHz
térfogat:	23 liter
üveg forgótányér mérete	Ø 270 mm
készülék mérete:	485 mm x 293 mm x 405 mm
tömege:	13 kg
csatlakozókábel hossza:	1 m



mikrovlnná rúra

CHARAKTERISTIKA

- mikrovlnná rúra • sklenený podnos • mikrovlnný výkon: 800 W • digitálne ovládanie • červený LED displej
- presný čas • nastaviteľný prevádzkový čas od 5 sekúnd do 95 minút • integrovaný samostatný kuchynský časovač • 5 stupňov mikrovlnného výkonu • vopred nastavené programy, napr. pizza • rozmrazovanie podľa hmotnosti alebo času • detská zámka • pohodlná, veľká rukoväť

POUŽÍVANIE

Všeobecné rady

- Keď ste počas programovania, nastavenia vybrali nesprávnu funkciu, kedykoľvek môžete nastavenie vymazať alebo zastaviť pomocou tlačidla . Základný stav označuje zobrazenie presného času.
- Jedlo urovňajte rovnomerne v nádobe, hrubšie kusy umiestnite na okraj nádoby.
- Nádobu umiestnite na strednú časť otočného skleneného podnosu a zavrite dverka rúry. Jedlo nikdy neohrievajte priamo na sklenenom otočnom tanieri!
- Vyberte správny výkon podľa druhu jedla a ciela ohrievania. Čím je vyšší obsah vody v jedle, tým môžete nastaviť vyšší stupeň výkonu. Existujú ale aj výnimky, napr. príprava popcornu. Pri príprave jedla v mikrovlnke nasledujte pokyny na obale výrobku.
- Pred ohrievaním jedlo zakryte. Zakrytie jedla zabráni rozstrekovaniu štiav z jedla.
- Na ohrievanie použite krátke časy, v prípade potreby ich predĺžte. Pri ohrievaní jedla s dlhším časom môže dôjsť k vzniku dymu alebo vznieteniu!
- Ohrievanie môžete prerušiť jednoducho, otvorením dveriek rúry.
- V záujme rovnomerného ohrievania veľké kusy jedla musia byť obrátené, resp. pomešané počas ohrievania aspoň raz.
- S ohrievaným jedlom sa zaobchádzajte opatrne, lebo môže sa stať, že jedlo sa nezohrialo rovnomerne a niektoré kusy jedla sú horúce, kým ostatné studené. Počkajte kým sa teplota jedla vyrovná, respektíve pomiešajte jedlo.
- Nezapínajte prázdnu mikrovlnnú rúru!

Nastavenie hodín

Keď prístroj uvediete pod napätie, na LED displeji sa zobrazí hodnota "0:00" a počujete zvukový signál.

1. Stlačte tlačidlo raz, hodiny začnú blikať.
2. Otáčajte otočný gombík pre nastavenie hodín .
3. Stlačte znovu tlačidlo , minúty začnú blikať.
4. Otáčajte otočný gombík pre nastavenie minút .
5. Stlačte tlačidlo pre uloženie nastavenia.

Varenie pomocou mikrovlnnej rúry

Stlačte tlačidlo raz, na displeji bliká P100. Ďalšími stlačeniami tlačidla alebo otáčaním gombíka môžete vybrať z nasledujúcich stupní výkonu: P100, P80, P50, P30, P10. Stlačením otočného gombíka (Start/+30Sec/Confirm) uložíte zvolený výkon, blikanie sa zastaví. Potom otočením gombíka môžete nastaviť čas prevádzky od 0:05 sekúnd do 95:00 minút. Stlačením otočného gombíka (Start/+30Sec/Confirm) uložíte. Prístroj sa začne prevádzkovať.

PRÍKLAD: Keď chcete pri 80% mikrovlnnom výkone variť 20 minút, postup nastavenia je nasledovný:

1. Stlačte tlačidlo raz, na displeji bliká P100.
2. Stlačte tlačidlo ešte raz alebo otočte otočný gombík na P80.
3. Potvrďte výkon stlačením otočného gombíka (Start/+30Sec/Confirm), blikanie sa zastaví.
4. Otáčaním gombíka nastavíte čas prevádzky na 20:00.

Poznámka: Otočný gombík nastaví čas v nasledujúcich krokoch:

- 0 – 1 minúta po 5 sekundách
 - 1 – 5 minút po 10 sekundách
 - 5 – 10 minút po 30 sekundách
 - 10 – 30 minút po 1 minúte
 - 30 – 95 minút po 5 minútach
5. Uložte stlačením otočného gombíka (Start/+30Sec/Confirm). Prístroj sa začne prevádzkovať.
 6. Keď uplynie nastavený čas, prístroj 5x dlho pípa a zastaví sa.

Nastaviteľné mikrovlnné výkony:

Počet stlačených tlačidiel	Displej	Mikrovlnný výkon
1	P100	100%
2	P80	80%
3	P50	50%
4	P30	30%
5	P10	10%

Rozmrazovanie podľa hmotnosti

1. Stlačte tlačidlo raz, na displeji sa zobrazí "dEF1".
2. Otáčaním gombíka vyberte hmotnosť jedla od 100 do 2000 gramov.
3. Stlačte tlačidlo (Start/+30Sec/Confirm) pre spustenie rozmrazovania.

Rozmrazovanie podľa času

1. Stlačte tlačidlo raz, na displeji sa zobrazí "dEF2".
2. Otáčaním gombíka nastavíte čas rozmrazovania od 0:05 sekúnd do 95:00 minút.
3. Stlačte tlačidlo (Start/+30Sec/Confirm) pre spustenie rozmrazovania. Mikrovlnný výkon je 30% (P30) a nedá sa zmeniť.

Viacfunkčné, cyklické varenie

Dva rôzne varné úkony môžete spraviť hneď po sebe, bez prestávky, keď ich nastavíte. Napríklad najprv rozmrazíte jedlo, potom bez prestávky pokračujete, napríklad mikrovlnným varením.

PRÍKLAD: Keď chcete jedlo rozmrazovať 5 minút, potom pri 80% mikrovlnnom výkone variť 7 minút, postup nastavenia je nasledovný:

1. Stlačte tlačidlo raz, na displeji sa zobrazí "dEF2".
2. Otáčaním gombíka nastavíte čas rozmrazovania na 5:00 minút.
3. Stlačte tlačidlo raz, na displeji bliká P100.
4. Stlačte tlačidlo ešte raz alebo nastavte otočným gombíkom P80.
5. Uložte stlačením otočného gombíka (Start/+30Sec/Confirm), blikanie sa zastaví.
6. Otáčaním gombíka nastavíte čas prevádzky na 7:00.
7. Uložte stlačením otočného gombíka (Start/+30Sec/Confirm).
8. Prístroj najprv rozmrazí, na konci rozmrazovania raz pípa. Znovu pípa, keď bez prestávky začne mikrovlnné varenie. Na konci procesu prístroj 5x dlho pípa a zastaví sa.

Informácie o výkone a presný čas

Keď v režime mikrovlnný stlačíte tlačidlo , tak na 3 sekundy sa objaví mikrovlnný výkon.

Keď v režime mikrovlnky, rozmrazovania podľa hmotnosti alebo času stlačíte tlačidlo , tak na 3 sekundy sa objaví presný čas.

Rýchle funkcie

- V základnom stave (zobrazenie presného času) keď stlačíte tlačidlo (Start/+30Sec/Confirm), tak prístroj začne fungovať 30 sekúnd pri 100% mikrovlnnom výkone.
- V režime mikrovlnného ohrievania alebo rozmrazovania podľa času každým stlačením tlačidla (Start/+30Sec/Confirm) zvýšujete prevádzkový čas o 30 sekúnd.
- V základnom stave otáčajte otočný gombík doľava , potom nastavte prevádzkový čas otáčaním doprava alebo doľava. Stlačením tlačidla (Start/+30Sec/Confirm) na nastavený čas bude fungovať prístroj pri 100% mikrovlnnom výkone.

Auto menu

Podrobnosti vopred nastavených programov podľa typu jedla nájdete v 1. tabuľke.

1. V základnom stave otáčajte otočný gombík doprava , a vyberte program A-6.

2. Stlačením tlačidla (Start/+30Sec/Confirm) potvrdíte výber.

3. Otáčaním otočného gombíka nastavíte podrobnosti programu podľa 1. tabuľky.

4. Stlačením tlačidla (Start/+30Sec/Confirm) spustíte program.

5. Na konci programu prístroj 5x dlho pípa a zastaví sa.

PRÍKLAD: Keď chcete uvariť 350 g ryby pomocou Auto menu, postup nastavenia je nasledovný:

1. Otáčajte otočný gombík doprava , a vyberte program A-6.
2. Stlačením tlačidla (Start/+30Sec/Confirm) potvrdíte výber.
3. Otáčaním otočného gombíka nastavíte hmotnosť, na displeji sa má zobrazíť 350.
4. Stlačením tlačidla (Start/+30Sec/Confirm) potvrdíte výber. Prístroj sa začne prevádzkovať.
5. Na konci programu prístroj 5x dlho pípa a zastaví sa.

Kuchynský časovač

Pri používaní tejto funkcie, nedá sa vybrať iný režim.

1. Stlačte tlačidlo , na displeji sa zobrazí 00:00.
2. Otáčaním otočného gombíka nastavíte odpočítanie času od 0:05 sekúnd do 95:00 minút.
3. Stlačením tlačidla (Start/+30Sec/Confirm) spustíte odpočítanie.
4. Na konci odpočítania prístroj 5x pípa.

Detská zámka

Upozornenie: V základnom stave (zobrazenie presného času) podržte 3 sekundy stlačené tlačidlo . Aktiváciu detskej zámky označuje dlhé pípnutie a symbol kľúča. Prístroj nereaguje na stlačenie tlačidiel alebo otočného gombíka.

Keď nebol nastavený presný čas, tak vedľa symbolu kľúča nájdete aj symbol .

Uvoľnenie: V aktívnom stave detskej zámky podržte 3 sekundy stlačené tlačidlo až do dlhého pípnutia.

TECHNICKÉ ÚDAJE

napájanie:	230 V~ / 50 Hz / 1250 W
mikrovlnný výkon:	800 W
prevádzková frekvencia mikrovln:	2450 MHz
objem:	23 l
rozměr skleneného podnosu:	Ø 270 mm
rozmery prístroja:	485 mm x 293 mm x 405 mm
hmotnosť:	13 kg
dĺžka kábla:	1 m

CARACTERISTICI

• cuptor cu microunde • cu farfurie din sticlă • putere microunde 800 W • control digital • ecran cu LED roșu • ora exactă • timp de funcționare reglabil între 5 secunde și 95 minute • timer de bucătărie integrat, independent • putere microunde reglabil în 5 trepte • programe presetate, de ex. pizza • decongelare în funcție de greutate sau timp • protecție copii • mâner mare, confortabil

UTILIZARE

Staturi generale

- În orice moment în timpul programării, configurării, dacă ați selectat o funcție greșită sau vreți să ștergeți o setare ori să opriți funcționarea, apăsați butonul [] . Starea de bază este indicată de revenirea la afișarea orei exacte.
- Aranjați alimente în mod egal într-un recipient potrivit pentru microunde, punând buchițele mai mari pe margini.
- Așezați vasul în centrul farfuriei rotative de sticlă și închideți ușa aparatului. Nu încălziți niciodată alimentele așezate direct pe farfuria din sticlă!
- Alegeți puterea potrivită pentru produsele alimentare și scopul încălzirii. Practic, cu cât este mai mare conținutul de apă al alimentelor care trebuie încălzite, cu atât este mai mare puterea pe care o puteți utiliza. Există și excepții, de exemplu, a face popcorn. Dacă există instrucțiuni pentru prepararea mâncării în cuptorul cu microunde, trebuie să o urmați.
- Acoperiți alimentele înainte de încălzire. Astfel veți preveni stropirea pereților interiori din cuptor.
- Mai bine alegeți repetat un timp mai scurt de gătit decât unul prea lung. Un timp prea lung de încălzire poate duce la arderea alimentelor, la incendii!
- Puteți întrerupe încălzirea prin simpla deschidere a ușii.
- În timp ce încălziți mâncarea întoarceți buchițele mai mari și amestecați pentru o încălzire uniformă.
- Fiți precuți cu alimentele încălzite, deoarece poate nu s-a încălzit uniform, unele părți pot fi mai calde decât altele. Așteptați un timp pentru ca temperatura să se uniformizeze sau amestecați alimentul.
- Nu utilizați cuptorul cu microunde gol.

Setarea ceasului

Când puneți aparatul sub tensiune, ecranul LED afișează "00:00" și se aude un singur semnal sonor.

1. Apăsați butonul [] o dată și ora se va afișa intermitent.
2. Rotiți selectorul [] pentru setarea orei.
3. Apăsați butonul [] și minutele se vor afișa intermitent.
4. Rotiți selectorul [] pentru setarea minutelor.
5. Apăsați butonul [] pentru finalizarea setării.

Gătire cu microunde

Apăsați butonul [] o dată și pe ecran va clipi P100. Prin apăsarea repetată a butonului sau prin rotirea selectorului [] puteți alege din următoarele trepte de putere: P100, P80, P50, P30, P10. Prin apăsarea butonului (Start+30Sec/Confirm) confirmați puterea selectată, clipirea se va opri. Apoi rotiți selectorul [] pentru a regla timpul de funcționare între 0:05 secunde și 95:00 minute. Confirmați selecția prin apăsarea butonului (Start+30Sec/Confirm). Aparatul va începe să funcționeze.

EXEMPLU: Dacă doriți să gătiți cu 80% putere de microunde timp de 20 de minute, trebuie să efectuați următoarele setări:

1. Apăsați butonul [] o dată, pe ecran va clipi P100.
2. Apăsați din nou butonul [] sau rotiți selectorul [] la P80.
3. Confirmați selecția prin apăsarea butonului (Start+30Sec/Confirm), clipirea se oprește.
4. Setări timpul de funcționare prin rotirea selectorului [] la 20:00.

Observație: Selectorul, pentru setarea orei are următorii pași:

- 0 – 1 minute la 5 sec
- 1 – 5 minute la 10 sec
- 5 – 10 minute la 30 sec
- 10 – 30 minute la 1 min
- 30 – 95 minute la 5 min
- 5. Confirmați prin apăsarea butonului (Start+30Sec/Confirm). Aparatul va începe să funcționeze.
- 6. Dacă timpul expiră, aparatul va emite 5x semnal sonor și se oprește.

Puteri de microunde setabile:

Număr apăsați de buton	Ecran	Putere microunde
1	P100	100%
2	P80	80%
3	P50	50%
4	P30	30%
5	P10	10%

Decongelare în funcție de greutate

1. Apăsați o dată butonul [] , pe ecran se va afișa "dEF1".
2. Prin rotirea selectorului [] reglați greutatea mâncării înghețate, între 100 – 2000 grame.
3. Apăsați butonul (Start+30Sec/Confirm) pentru inițierea decongelării.

Decongelare în funcție de timp

1. Apăsați o dată butonul [] , pe ecran se va afișa "dEF2".
2. Prin rotirea selectorului [] reglați timpul pentru decongelare între 0:05 secunde și 95:00 minute.
3. Apăsați butonul (Start+30Sec/Confirm) pentru inițierea decongelării. Puterea de microunde este 30% (P30) și nu se poate modifica.

Gătire cu funcții multiple, secvențială

Puteți efectua două faze de gătire una după alta, fără întrerupere, dacă le setați pe rând, unul în continuarea celuilalt. De exemplu în prima fază să decongeleți mâncarea, apoi fără întrerupere să o gătiți la microunde.

EXEMPLU: Dacă doriți să decongeleți o mâncare timp de 5 minute, după care să o gătiți la 80% putere cu microunde timp de 7 minute, trebuie să efectuați următoarele setări:

1. Apăsați o dată butonul [] , pe ecran se va afișa "dEF2".
2. Prin rotirea selectorului [] reglați durata pentru decongelare: 5:00 minute.
3. Apăsați o dată butonul [] , pe ecran se va afișa intermitent P100.
4. Apăsați butonul [] încă o dată și selectorul [] alegeți P80.
5. Confirmați puterea selectată prin apăsarea butonului (Start+30Sec/Confirm), afișarea intermitentă se oprește.
6. Prin rotirea selectorului [] setați timpul de funcționare la 7:00.
7. Confirmați setarea prin apăsarea butonului (Start+30Sec/Confirm).
8. Prima dată aparatul va decongeala, la final emite un semnal sonor. Va mai emite un semnal sonor, când fără pauză va iniția gătirea cu microunde. La finalul întregii proceduri va emite 5x semnal sonor și se oprește.

Informații despre putere și ora exactă

În modul de funcționare de microunde sau grătar/combinat, dacă apăsați butonul [] , timp de 3 secunde se va afișa puterea de microunde sau modul combinat selectat.

Dacă apăsați butonul [] timp de 3 secunde în modulul de funcționare microunde, grătar/combinat ori decongelare în funcție de greutate sau timp, se va afișa ora exactă.

Funcții rapide

1. Dacă în poziția de bază (afișare ora exactă) apăsați butonul (Start+30Sec/Confirm), aparatul va funcționa timp de 30 secunde la 100% putere de microunde, timp de 30 de secunde.
2. În modulul de funcționare microunde, grătar, combinat sau decongelare la timp, fiecare apăsare a butonului (Start+30Sec/Confirm) va crește timpul de funcționare cu încă 30 de secunde.
3. Din poziția de bază rotiți selectorul spre stânga [] și setați timpul de funcționare prin rotirea spre dreapta sau spre stânga. La apăsarea butonului (Start+30Sec/Confirm) aparatul va funcționa la 100% putere de microunde.

Meniuri Auto

Detaliile despre programele presetate în funcție de mâncare le puteți consulta în tabelul 1.

1. Din poziția de bază rotiți selectorul spre dreapta [] și selectați programul dorit (A1 – A8) prin rotirea spre dreapta sau spre stânga.
2. Prin apăsarea butonului (Start+30Sec/Confirm) confirmați selecția.
3. Prin rotirea selectorului [] setați detaliile programului necesar conform specificațiilor din tabelul 1.
4. Apăsați butonul (Start+30Sec/Confirm) pentru pornirea programului.
5. La finalul programului aparatul va emite 5x semnal sonor lung.

EXEMPLU: Dacă prin utilizarea meniului Auto doriți să preparați 350 de grame de pește, trebuie să efectuați următoarele setări:

1. Prin rotirea selectorului spre dreapta [] alegeți programul A-6.
2. Confirmați selecția prin apăsarea butonului (Start+30Sec/Confirm).
3. Prin rotirea selectorului [] setați greutatea, pe ecran să apară 350.
4. Confirmați setarea prin apăsarea butonului (Start+30Sec/Confirm). Aparatul se va porni.
5. La finalul programului va emite 5x semnal sonor lung și se oprește.

Timer de bucătărie

La utilizarea funcției, alte funcții nu se pot selecta.

1. Apăsați de două ori butonul [] , pe ecran se va afișa 00:00.
2. Selectați timpul de cronometrat între 0:05 secunde și 95:00 minute prin rotirea selectorului [] .
3. Apăsați butonul (Start+30Sec/Confirm) pentru a porni cronometrul.
4. La finalul timpului setat aparatul va emite de 5x un sunet lung.

Protecție copii

Activare: În starea de bază (afișare ora exactă) țineți butonul [] apăsat timp de 3 secunde. Un semnal sonor lung și apariția indicatorului chei pe ecran va semnala activarea funcției. Aparatul nu va reacționa la apăsarea sau rotirea butoanelor.

Dacă nu ați setat ora exactă, pe lângă indicatorul chei se va afișa " " .

Deblocare: Dacă protecția de copii este activă, apăsați butonul [] timp de 3 secunde, până auziți un semnal sonor lung.

DATE TEHNICE

alimentare: 230 V – / 50 Hz / 1250 W
 putere microunde: 800 W
 frecvența de funcționare microunde: 2450 MHz
 volum: 23 litri
 diametru farfurie rotativă: Ø 270 mm
 dimensiuni: 485 mm x 293 mm x 405 mm
 greutate: 13 kg
 lungime cablu de alimentare: 1 m

OSOBNINE

• Mikrotalasna pećnica • stakleni tanjir • mikrotalasna snaga 800 W • digitalno upravljanje • crveni LED indikator • tačno vreme • podeseivo vreme od 5 sekundi do 95 minuta • ugrađeni nezavisni kuhinjski tajmer • podeseiva mikrotalasna snaga u 5 nivoa • unapred podešeni programi kao na primer pizza • odmrzavanje na odnosu težine ili vremena • zaštita za decu • praktična velika drška na vratima

UPOTREBA

Osnovne preporuke

- Bilo kada u toku podešavanja ili programiranja ako ste nešto uradili pogrešno, ako ste odabrali pogrešnu funkciju to se može odmah brisati tasterom **[C]**. Osnovno stanje je da uređaj pokazuje tačno vreme.
- Namirnice rasporedite u posudu pogodnu za upotrebu u mikrotalasnoj pećnici, veće komade stavljajte bliže ivici posude.
- Posudu postavite na sredinu staklenog tanjira i zatvorite vrata. Nikada ne zagrevajte hranu direktno na otkretljivom staklenom tanjiru!
- Prema hrani koja se zagreva odaberite odgovarajući nivo snage. Što je veći sadržaj vode u hrani, moguće je koristiti veću snagu. Ali ni ovo nije pravilo, primer kockice. Ako uz hranu postoji uputstvo za pripremu u mikrotalasnoj pećnici onda je treba pripremiti po tom uputstvu.
- Hranu pokrijte pre zagrevanja. Ovim možete sprečiti eventualno prskanje hrane po unutrašnjosti pećnice.
- Prilikom zagrevanja se preporučuje da se zagrevanje radi u više kratkih perioda nego da se odabere jedno duže vreme zagrevanja. Predugo vreme zagrevanja može da dovede do zagoravanja hrane ili požara!
- Privremeno se jednostavno može zaustaviti zagrevanje otvaranjem vrata uređaja.
- U toku zagrevanja povremeno okrećite veće komade hrane ili promešajte sadržaj posude.
- Pažljivo rukujte sa zagrejanom hranom, moguće je da se nije ravnomerno zagrejala pa neki delovi mogu biti vreli. Sačekajte malo vremena da se izjednači temperatura, odnosno promešajte sadržaj.
- Ne uključujte praznu pećnicu!

Podešavanje sata

Nakon uključivanja uređaj u struju začuće se kratki zvučni signal i na LED displeju će se prikazati "0:00".

1. Pritisnite jednom taster **[C]**, sat će početi da trepti.
2. Okrećite dugme **[D]** da bi podesili sate.
3. Pritisnite ponovo taster **[C]** počinju da trepte minute.
4. Okrećite dugme **[D]** da bi podesili minute.
5. Na kraju podešavanja pritisnite taster **[C]**.

Mikrotalasno kuvanje

Pritisnite jednom **[≡]**, na displeju počinje da trepti P100. Daljim pritiscima ili okretanjem dugmeta **[D]** moguće je podesiti sledeće snage: P100, P80, P50, P30, P10. Pritiskom dugmeta (Start/+30Sec/Confirm) potvrđujete odabranu snagu, prestaje treptanje. Nakon toga okretanjem dugmeta **[D]** odabirate vreme rada mikrotalasne pećnice u rasponu od 0:05 sekundi do 95:00 minuta. I ovo podešavanje potvrđite pritiskom dugmeta (Start/+30Sec/Confirm). Uređaj počinje da radi.

PRIMER: Ako želite da kuvate sa 80% mikrotalasne snage u trajanju od 20 minuta potrebna su vam sledeća podešavanja:

1. Pritisnite jednom **[≡]** treptaće P100.
 2. Ponovo pritisnite **[≡]** ili okretanjem dugmeta **[D]** namestite P80.
 3. Pritisnite dugme (Start/+30Sec/Confirm) i potvrđite podešavanje, treptanje displeja prestaje.
 4. Okretanjem dugmeta **[D]** podesite vreme, u ovom primeru 20:00 minuta.
- Naopomena:** Okretanjem dugmeta vreme se podešava u sledećim koracima:
- 0 – 1 minuta u koracima od 5 sekundi
 - 1 – 5 minuta u koracima od 10 sekundi
 - 5 – 10 minuta u koracima od 30 sekundi
 - 10 – 30 minuta u koracima od 1 minuta
 - 30 – 95 minuta u koracima od 5 minuta
5. Podešavanje potvrđite pritiskom (Start/+30Sec/Confirm). Uređaj počinje da radi.
 6. Ako vreme istekne uređaj će se isključiti i začuće se 5 dužih zvučnih signala.

Podešavanje mikrotalasne snage:

Broj pritiska dugmeta	Displej	Snaga mikrotalasne pećnice
1	P100	100%
2	P80	80%
3	P50	50%
4	P30	30%
5	P10	10%

Odmrzavanje na osnovu težine namirnice koja se odmrzava

1. Pritisnite jednom taster **[D]**, na displeju će se pojaviti "dEF1".
2. Okretanjem dugmeta **[D]** podesite količinu namirnice koju želite odmrzavati 100 – 2000 grama.
3. Za pokretanje odmrzavanja pritisnite taster (Start/+30Sec/Confirm).

Odmrzavanje na osnovu vremena

1. Pritisnite jednom taster **[D]**, na displeju će se pojaviti "dEF2".
2. Okretanjem dugmeta **[D]** podesite vreme odmrzavanja od 0:05 sekundi do 95:00 minuta.
3. Za pokretanje odmrzavanja pritisnite taster (Start/+30Sec/Confirm). Mikrotalasna snaga će biti 30% (P30) koja se u ovom slučaju ne može podešavati.

Višefunkcijsko periodično kuvanje

Moguće je podesiti dva različita kuvanja koja će se izvršiti jedan za drugim. Na primer u prvom delu koristite funkciju odmrzavanja a u drugom delu automatski se aktivira funkcija kuvanja.

PRIMER: Ako želite odmrzavati hranu u trajanju 5 minuta potom da je kuvate snagom 80% u trajanju od 7 minuta potrebna su vam sledeća podešavanja:

1. Pritisnite jednom taster **[D]**, na displeju će se pojaviti "dEF2".
2. Okretanjem dugmeta **[D]** podesite vreme 5:00 minuta.
3. Pritisnite dugme **[≡]**, na displeju će da trepti P100.
4. Još jednom pritisnite dugme **[≡]** ili okretanjem **[D]** odaberite P80.
5. Potvrdite snagu dugmetom (Start/+30Sec/Confirm), treptanje displeja prestaje.
6. Okretanjem dugmeta **[D]** podesite vreme 7:00 minuta.
7. Podešavanje potvrđite pritiskom dugmeta (Start/+30Sec/Confirm).
8. Uređaj će početi sa odmrzavanjem, nakon odmrzavanja će se začuti zvučni signal. Ponovo će se začuti zvučni signal i počinje režim kuvanja. Ako vreme istekne, uređaj će se isključiti i začuće se 5 dužih zvučnih signala.

Funkcija snage i tačnog vremena

U toku mikrotalasne ili grill/kombi funkcije pritisnite **[≡]** dugme, na displeju će se u trajanju od 3 sekunde pojaviti mikrotalasna snaga ili odabrana kombinovana funkcija.

U toku mikrotalasne, grill/kombi, odmrzavanje režimu pritisnite dugme **[C]** na displeju će se 3 sekunde prikazati tačno vreme.

Brze funkcije

1. U osnovnom položaju kada displej prikazuje tačno vreme i pritisne se dugme (Start/+30Sec/Confirm), uređaj će da se uključi na 100% snage u trajanju od 30 sekundi.
2. Ukoliko u režimu mikrotalasne, grill, kombi sa vremenskim odmrzavanjem pritisnete dugme (Start/+30Sec/Confirm) produžice se vreme 30 sekundi, koliko puta se pritisne dugme toliko puta se produžava vreme.
3. U osnovnom položaju počnite da okrećete dugme **[D]** u levu stranu potom okretanjem u levu ili desnu stranu podesite željeno vreme rada. Pritiskom (Start/+30Sec/Confirm) dugmeta uređaj počinje da radi sa 100% snage u prednočno podešenom vremenskom intervalu.

Auto meni

Detalji programa u zavisnosti od vrste namirnica možete naći u tabeli 1.

1. U osnovnom položaju počnite da okrećete dugme **[D]** u desnu stranu, potom okretanjem u levu ili desnu stranu podesite željeni program (A1 – A8).
2. Pritiskom (Start/+30Sec/Confirm) potvrđite podešavanje.
3. Okretanjem dugmeta **[D]** prema tabeli 1, podesite detalje programa.
4. Dugmetom (Start/+30Sec/Confirm) pokrenite program.
5. Na kraju programa uređaj će se isključiti i začuće se 5 dužih zvučnih signala.

PRIMER: Ukoliko upotrebom Auto menija želite skuhati 350 g ribe potrebna su vam sledeća podešavanja:

1. Okretanjem dugmeta **[D]** u desnu stranu odaberite program A-6.
2. Potvrdite odabrani program pritiskom (Start/+30Sec/Confirm) dugmeta.
3. Okretanjem dugmeta **[D]** podesite količinu, u ovom slučaju na displeju treba da piše 350.
4. Podešavanje potvrđite sa (Start/+30Sec/Confirm). Uređaj počinje da radi.
5. Na kraju programa uređaj će se isključiti i začuće se 5 dužih zvučnih signala.

Nezavisni kuhinjski tajmer

U toku upotrebe ove funkcije ostale funkcije nisu dostupne.

1. Pritisnite **dva puta** **[D]** dugme, na displeju će se pojaviti 00:00.
2. Okretanjem dugmeta **[D]** podesite vreme od 0:05 sekundi do 95:00 minuta.
3. Za pokretanje odbrojavanja pritisnite dugme (Start/+30Sec/Confirm).
4. Nakon isteka vremena začuće se 5 dužih zvučnih signala.

Zaštita za decu

Zaključavanje: U osnovnom položaju kada je na displeju tačno vreme, držite pritisnuto 3 sekunde **[D]**. Duži zvučni signal i simbol ključa ukazuju na aktivnu funkciju. Uređaj ne reaguje na pritiske tastera i okretanje dugmeta.

Ukoliko tačno vreme nije podeseno, pored simbola ključa na displeju će se pojaviti i simbol **[D]**.

Odključavanje: Držite pritisnuto 3 sekunde **[D]** potom će se začuti duži zvučni signal.

TEHNIČKI PODACI

napajanje: 230 V~ / 50 Hz / maks. 1250 W
 snaga mikro talasa 800 W
 frekvencija mikro talasa 2450 MHz
 zapremina: 23 litara
 prečnik staklenog tanjira Ø 270 mm
 dimenzije: 485 mm x 293 mm x 405 mm
 masa: 13 kg
 dužina priključnog kabela: 1 m



mikrovlánná trouba

SPECIFIKACE

- Mikrovlánná trouba s skleněný otčný talíř • výkon mikrovlnné trouby 800 W • digitální ovládní • displej s číselnými LED diodami • přesný čas • nastavení doby provozu v rozsahu 5 vteřin až 95 minut • vestavný nezávislý kuchyňský časovač • výkon mikrovlnné trouby lze nastavit v 5 stupních • předem nastavitelné programy, např. pizza • rozmrazování podle hmotnosti potraviny nebo času • dětský zámek • pohodlná, velká rukojeť

NÁVOD K POUŽÍVNÍ

Obecné pokyny

- V případě náhodné neopravné volby během programování nebo nastavování můžete stisknutím tlačítka [] kdykoli danou funkci vymazat nebo zastavit provozní režim spotřebiče. Zákonné nastavení je signalizováno zobrazením přesného času.
- Potraviny v nádobě vhodné k používání v mikrovlnné troubě rozmístěte rovnoměrně, větší kusy umístěte na okraje nádoby.
- Nádobu umístěte doprostřed otčného skleněného talíře, potom zavřete dvířka spotřebiče. Nikdy neohřívejte potraviny tak, že je umístíte bezprostředně na otčný skleněný talíř.
- Zvolte výkonostní stupeň odpovídající druhu potraviny a účelu ohřívání. V zásadě platí, že čím vyšší je obsah vody v potravine určené k ohřívání, tím vyšší výkonostní stupeň můžete použít. Existují však výjimky, např. příprava pražené kukuřice. Jestliže existují pokyny na přípravu dané potraviny v mikrovlnné troubě, postupujte podle takového návodu.
- Potravinu před ohříváním přikryjte. Tak zamezíte tomu, aby pokrm znečistil vnitřní stěny trouby.
- Doporučujeme zvolit vícekrát kratší dobu ohřívání než jedenkrát příliš dlouhou dobu ohřívání. Příliš dlouhá doba ohřívání může způsobit spálení pokrmu nebo požár!
- Ohřívání můžete dočasné přerušit, když otevřete dvířka spotřebiče.
- Během ohřívání otčete větší kusy, respektive pokrm zamíchejte, abyste dosáhli rovnoměrného ohřívání pokrmu.
- S ohříváním pokrmem zacházejte opatrně, může se stát, že pokrm nebyl ohříván rovnoměrně, některé části mohou být více horké. Vyčkejte chvíli, než se teplota pokrmu vyrovná, pokrm můžete také zamíchat.
- Mikrovlánnou troubu nikdy nepoužívejte prázdnou!

Nastavení hodin

Po zapojení spotřebiče do elektrické sítě bude na LED displeji zobrazena hodnota "0:00" a zazní zvukový signál.

1. Stiskněte jednu tlačítko [], začne blikat hodnota hodin.
2. Hodiny nastavíte otočením otčného spínače [].
3. Stiskněte tlačítko [], začne blikat hodnota minut.
4. Minuty nastavíte otočením otčného spínače [].
5. Pro potvrzení nastavení stiskněte tlačítko [].

Používání mikrovlnné trouby

Stiskněte jednu tlačítko [] na displeji bude blikat symbol „P100“. Opakováním stisknutím tlačítka nebo otčením otčného spínače [] zvolíte jeden z následujících výkonostních stupňů: P100, P80, P50, P30, P10. Stisknutím otčného spínače (Start/+30Sec/Confirm) potvrdíte zvolený stupeň výkonu, blikání bude ukončeno. Nyní otčným spínačem [] nastavíte požadovanou dobu provozního režimu, v rozsahu 0:05 vteřin až 95:00 minut. Zvolený čas potvrdíte stisknutím spínače (Start/+30Sec/Confirm). Nyní začne spotřebič fungovat.

PŘÍKLAD: Pokud chcete mikrovlánnou troubu používat po dobu 20 minut, na výkonostním stupni mikrovlnné trouby 80 %, proveďte následující nastavení:

1. Stiskněte jednu tlačítko [] na displeji bude blikat symbol „P100“.
 2. Stiskněte ještě jednou tlačítko [] nebo otčný spínač [] nastavte na hodnotu P80.
 3. Stisknutím spínače potvrdíte zvolený stupeň výkonu (Start/+30Sec/Confirm), blikání bude pozastaveno.
 4. Otočením otčného spínače [] nastavte čas provozního režimu na hodnotu 20:00.
- Poznámka:** Otčný spínač nastavuje čas v následujících intervalech:
- 0 – 1 minuta po 5 vteřinách
 - 1 – 5 minut po 10 vteřinách
 - 5 – 10 minut po 30 vteřinách
 - 10 – 30 minut po 1 minutě
 - 30 – 95 minut po 5 minutách
5. Stisknutím otčného spínače (Start/+30Sec/Confirm) volbu potvrdíte. Nyní začne spotřebič fungovat.
 6. Po uplynutí nastaveného času spotřebič vydá 5x dlouhý zvukový signál a provozní režim se vypne.

Možnosti nastavení mikrovlnného výkonu:

Počet stisknutí tlačítka	Displej	Mikrovlnný výkon
1	P100	100%
2	P80	80%
3	P50	50%
4	P30	30%
5	P10	10%

Rozmrazování podle hmotnosti

1. Stiskněte jednu tlačítko [] na displeji bude zobrazen symbol "dEF1".
2. Otočením otčného spínače [] zvolte hmotnost rozmrazované potraviny v rozsahu 100 až 2000 gramů.
3. Stisknutím tlačítka (Start/+30Sec/Confirm) proces rozmrazování spustíte.

Rozmrazování podle času

1. Stiskněte jednu tlačítko [] na displeji bude zobrazen symbol "dEF2".
2. Otočením otčného spínače [] nastavte čas potřebný k rozmrznutí potraviny, v rozsahu 0:05 vteřin až 95:00 minut.
3. Stisknutím tlačítka (Start/+30Sec/Confirm) proces rozmrazování spustíte. Mikrovlnný výkon bude 30 % (P30), tento proces nelze přerušit.

Multifunkční, etapový režim

Můžete použít dva různé provozní režimy následující bez přerušení ihned po sobě, pokud tyto režimy tak nastavíte. Například v první fázi potravinu rozmrazíte, potom můžete bez přerušení pokračovat v přípravě pokrmu, například formou vaření.

PŘÍKLAD: Pokud chcete připravovanou potravinu rozmrazovat po dobu 5 minut a potom tuto potravinu po dobu 7 minut upravit na mikrovlnném výkonu 80%, musíte provést následující nastavení:

1. Stiskněte jednou tlačítko [] na displeji bude zobrazen symbol "dEFZ".
2. Otočením otčného spínače [] nastavte dobu potřebnou k rozmrznutí na 5:00 minut.
3. Stiskněte jednou tlačítko [] na displeji bude blikat hodnota „P100“.
4. Opakované stisknutí tlačítka [] nebo otčný spínač [] nastavte na hodnotu P80.
5. Volbu potvrdíte stisknutím otčného spínače (Start/+30Sec/Confirm), blikání bude pozastaveno.
6. Otočením otčného spínače [] nastavte požadovanou provozní dobu na 7:00.
7. Volbu potvrdíte stisknutím spínače (Start/+30Sec/Confirm).
8. Spotřebič provede nejprve proces rozmrazování, po dokončení vydá jeden zvukový signál. Další zvukový signál zazní ve chvíli, když bude bez přerušení provozního režimu zahájena etapa přípravy potraviny formou působení mikrovln. Po ukončení procesu spotřebič vydá 5x dlouhý zvukový signál a provozní režim se vypne.

Informace o výkonu a přesném čase

Když v režimu mikrovln nebo v provozním režimu grilování/kombinovaného režimu stisknete tlačítko [] na dobu 3 vteřin bude zobrazen mikrovlnný výkon nebo zvolený kombinovaný režim.

Když v provozním režimu mikrovln, grilování/kombinovaného režimu, rozmrazování podle hmotnosti nebo doby rozmrazování stisknete tlačítko [], bude na dobu 3 vteřin zobrazen přesný čas.

Rychlé funkce

1. Když v základním nastavení (zobrazení přesného času) stisknete tlačítko (Start/+30Sec/Confirm), začne spotřebič po dobu 30 vteřin fungovat na mikrovlnném výkonu 100 %.
2. Každým stisknutím tlačítka (Start/+30Sec/Confirm) provedeným v provozním režimu mikrovln, grilování, kombinovaného režimu nebo v provozním režimu rozmrazování podle času 30 vteřin prodloužíte dobu provozu spotřebiče.
3. V základním nastavení začnete otčat otčným spínačem [] doleva, potom otočením směrem doleva nebo doprava nastavíte čas provozu spotřebiče. Po stisknutí tlačítka (Start/+30Sec/Confirm) bude spotřebič fungovat po nastavenou dobu, při výkonu mikrovlnné trouby 100 %.

Automatické menu

Detaily předem nastavitelných programů podle druhu potraviny jsou uvedeny v tabulce č. 1.

1. V základním nastavení začnete otčat otčným spínačem [] doprava, potom otočením směrem doleva nebo doprava nastavíte požadovaný program (A1 – A8).
2. Stisknutím tlačítka (Start/+30Sec/Confirm) volbu potvrdíte.
3. Otočením otčného spínače [] nastavíte detaily zvoleného programu, podle údajů v tabulce č. 1.
4. Stisknutím spínače (Start/+30Sec/Confirm) program spustíte.
5. Po ukončení programu spotřebič vydá 5x dlouhý zvukový signál a provozní režim se vypne.

PŘÍKLAD: Pokud chcete při použití automatického menu připravit 350 g rybního masa, musíte provést následující nastavení:

1. Otočením otčného spínače [] směrem doprava zvolte program A-6.
2. Volbu potvrdíte stisknutím otčného spínače (Start/+30Sec/Confirm).
3. Otočením otčného spínače [] nastavíte hmotnost, na displeji by měla být zobrazena hodnota 350.
4. Volbu potvrdíte stisknutím otčného spínače (Start/+30Sec/Confirm). Nyní začne spotřebič fungovat.
5. Po ukončení programu spotřebič vydá 5x dlouhý zvukový signál a provozní režim se vypne.

Kuchyňský časovač

V případě používání této funkce nelze zvolit jinou funkci ani jiný provozní režim.

1. Stiskněte dvakrát tlačítko [] na displeji bude vyzobrazena hodnota 00:00.
2. Otočením otčného spínače [] nastavíte čas odpočítávání v rozsahu 0:05 vteřin až 95:00 minut.
3. Pro spuštění procesu odpočítávání času stiskněte spínač (Start/+30Sec/Confirm).
4. Po uplynutí nastaveného času vydá spotřebič 5x dlouhý zvukový signál.

Dětský zámek

Uzamčnání: V základním nastavení (zobrazení přesného času) stisknete na dobu 3 vteřin tlačítko []. Další zvukový signál a zobrazení symbolu klíče signalizuje, že funkce dětského zámku byla aktivována. Spotřebič nyní nereaguje na pokyny tlačítek ani otčného spínače.

Pokud nebyl nastaven přesný čas, bude vedle symbolu klíče zobrazen i symbol [] .
Otevření: V nastavení aktivního dětského zámku přidrže na dobu 3 vteřin stisknuté tlačítko [], dokud neuslyšíte dlouhý zvukový signál.

TECHNICKÉ PARAMETRY

napájení:	230 V~ / 50 Hz / 1250 W
výkon mikrovlnné trouby:	800 W
provozní frekvence mikrovln:	2450 MHz
objem:	23 litrů
rozměr skleněného talíře:	Ø 270 mm
rozměry spotřebiče:	485 mm x 293 mm x 405 mm
hmotnost:	13 kg
delka napájecího kabelu:	1 m

ZNAČAJKE

- Mikrovalna pećnica • stakleni rotirajući tanjir • snaga 800 W • digitalno upravljanje • crveni LED zaslon • prikaz vremena • radno vrijeme podesivo od 5 sekundi do 95 minuta • ugrađeni neovisni kuhinjski timer • snaga mikrovalova podesiva u 5 razina • unaprijed podešeni programi, npr. pizza • odmrzavanje prema težini ili vremenu • dječja sigurnosna brava • s udobnom, velikom ručkom

UPORABA

Opće preporuke

- U bilo kojem trenutku tijekom programiranja, podešavanja, ako slučajno odaberete pogrešnu funkciju, možete je otkazati ili zaustaviti rad pritiskom na [] tipku. Zadani status označava se prikazom trenutnog vremena.
- Hranu rasporedite ravnomjerno u posudi spremniku koja će se koristiti u pećnici i na rubove stavite veće komade.
- Postavite posudu u sredinu rotirajućeg tanjira i zatvorite vrata uređaja. Nikada ne zagrijavajte hranu postavljenu direktno na stakleni tanjir.
- Odaberite razinu snage prema hrani i namjeni grijanja. U osnovi, što je veći sadržaj vode u hrani koju zagrijavate, to je veća razina snage koju možete koristiti. Postoje iznimke od toga, npr. pravljenje kockica. Ako imate upute za pripremu hrane u mikrovalnoj pećnici, slijedite ih.
- Pokrijte hranu prije grijanja. Tako ćete spriječiti da hrana ne prska po unutarnjem zidu pećnice.
- Odaberite kratko vrijeme grijanja, a ne predugo. Predugo vrijeme grijanja može dovesti do izgaranja hrane i požara.
- Možete privremeno prekinuti grijanje jednostavnim otvaranjem vrata.
- Za vrijeme grijanja otkrećte veće komade ili miješajte hranu da se ravnomjernije zagrijava.
- S zagrijanom hranom rukujte pažljivo, jer se ne zagrijava ravnomjerno, neki dijelovi mogu biti topliji od ostalih. Pričekajte neko vrijeme da se temperatura uravnoteži ili promiješajte hranu.
- Mikrovalnu pećnicu ne koristite kadaj je prazna.

Podešavanje sata

Kad uključite napajanje, LED zaslon će prikazati „0:00“ i jednom će emitirati beep zvučni signal.

1. Pritisnite [] tipku jednom, sat počne treptati.
2. Zakrenite kotačić [] za podešavanje sata.
3. Pritisnite [] tipku minuta počne treptati.
4. Zakrenite kotačić [] za podešavanje minuta.
5. Pritisnite [] tipku i završite podešavanje.

Kuhanje u mikrovalnoj pećnici

Pritisnite [] tipku jednom, na zaslonu trepće P100. Pritiskom na dodatne tipke ili okretanjem kotačića [], možete birati između sljedećih razina snage: P100, P80, P50, P30, P10. Pritiskom na kotačić (Start / + 30Sec / Potvrđi) potvrđujete odabranu razinu snage, a treptanje prestaje. Nakon toga, okretanjem kotačića [], postavite željeno vrijeme rada između 0:05 sekundi i 95:00 minuta. Potvrđite to i pritiskom na kotačić (Start / + 30Sec / Potvrđi). Uređaj počinje raditi.

PRIMJER: Ako želite kuhati 20 minuta s 80%-tnom mikrovalnom snagom, morate izvršiti sljedeće postavke:

1. Pritisnite [] tipku jednom, na zaslonu trepće P100.
 2. Pritisnite [] tipku ponovo, ili zakrenite kotačić [] na P80.
 3. Pritiskom na kotačić (Start / + 30Sec / Potvrđi) potvrđujete odabranu razinu snage, a treptanje prestaje.
 4. Nakon toga, okretanjem kotačića [], postavite željeno vrijeme rada 20:00.
- Napomena:** Brojčanic postavljaju vrijeme u sljedećim koracima:
- 0 - 1 minuta - 5 sekundi
 - 1 - 5 minuta - 10 sekundi
 - 5 - 10 minuta - 30 sekundi
 - 10 - 30 minuta - 1 sekunda
 - 30 - 95 minuta - 5 minuta
5. Potvrđite to i pritiskom na kotačić (Start / + 30Sec / Potvrđi). Uređaj počinje raditi.
 6. Kada vrijeme istekne, uređaj emituje zvučni signal beep 5 puta i zaustavlja se.

Podesiva snaga mikrovalova:

Broj pritiska na tipke	Zaslon	Snaga mikrovalova
1	P100	100%
2	P80	80%
3	P50	50%
4	P30	30%
5	P10	10%

Odmrzavanje prema težini

1. Pritisnite [] tipku jednom, "dEF1" pojavljuje se na zaslonu.
2. Okretanjem kotačića [], odaberite težinu smrznute hrane od 100 do 2000 grama.
3. Pritisnite tipku (Start / + 30Sec / Potvrđi) za početak odmrzavanja.

Odmrzavanje prema vremenu

1. Pritisnite [] tipku jednom, "dEF" pojavljuje se na zaslonu.
2. Okretanjem kotačića [], postavite vrijeme odmrzavanja između 0:05 sekundi i 95:00 minuta.
3. Pritisnite tipku (Start / + 30Sec / Potvrđi) za početak odmrzavanja. Snaga mikrovalne je 30% (P30) i nije ju moguće mijenjati.

Višenamjensko kuhanje

Možete izvoditi dva različita ciklusa kuhanja jedan za drugim, bez zaustavljanja, postavljajući ih redom, jedan za drugim. Na primjer, hranu možete odmrznuti u prvom koraku, a zatim nastaviti bez zaustavljanja kuhati u mikrovalnoj pećnici.

PRIMJER: Ako želite zamrznutu hranu odmrznuti 5 minuta, a zatim je kuhati na 80% mikrovalne snage 7 minuta, morat ćete izvršiti sljedeće postavke:

1. Pritisnite [] tipku jednom, na zaslonu se prikazuje "dEF2".
2. Okrenite kotačić [] da postavite vrijeme odmrzavanja na 5:00 minuta.
3. Pritisnite [] tipku jednom, na zaslonu trepće P100.
4. Pritisnite [] tipku ponovo ili zakrenite [] kotačić na P80.
5. Pritiskom na kotačić (Start / + 30Sec / Potvrđi) potvrđujete odabranu razinu snage, a treptanje prestaje.
6. Okrenite kotačić [] za podešavanje željenog vremena rada na 7:00.
7. Potvrđite postavku pritiskom na kotačić (Start / + 30Sec / Potvrđi).
8. Aparat prvo odmrzava, a jedan puta na kraju odmrzavanja daje beep zvučni signal. Ponovo se oglašava kada bez prekida pokrenete fazu kuhanja u mikrovalnoj pećnici. Na kraju cijelog postupka uređaj se oglašava 5 puta i zaustavlja se.

Snaga i vrijeme

U mikrovalnom ili grill načinu rada, ako pritisnete [] tipku, snaga mikrovalne pećnice bit će prikazana na 3 sekunde.

Ako pritisnete tipku [] u mikrovalno, grill / kombinirano, odmrzavanje prema težini ili odmrzavanje prema vremenskim načinima rada, trenutno vrijeme prikazat će se 3 sekunde.

Brze funkcije

1. U zadanom stanju (prikaz točnog vremena), ako pritisnete tipku (Start / + 30Sec / Potvrđi), uređaj će početi raditi sa 100% mikrovalnom snagom 30 sekundi.
2. U mikrovalnom ili načinu rada odmrzavanje prema vremenu, svaki pritisak tipke (Start / + 30Sec / Potvrđi) povećava vrijeme rada za 30 sekundi.
3. U zadanom načinu počnite okretati kotačić [] ulijevo, a zatim sat okrenite udesno ili ulijevo za podešavanje radnog vremena. Kada se pritisne tipka (Start / + 30Sec / Potvrđi), uređaj radi sa 100% mikrovalnom snagom u zadanom vremenu.

Automatski programi

Pojedinosno u unaprijed podešenim programima ovisno o vrsti hrane date su u Tablici 1.

1. U zadanom stanju počnite okretati kotačić [], a zatim zakrenite udesno ili ulijevo za odabir željenog programa (A1 - A8).
2. Pritisnite (Start / + 30Sec / Potvrđi) za potvrdu odabira.
3. Okrenite kotačić [] za postavljanje detalja odabranog programa u skladu s tablicom 1.
4. Pritisnite tipku (Start / + 30Sec / Potvrđi) za pokretanje programa.
5. Kada vrijeme istekne, uređaj emituje zvučni signal beep 5 puta i zaustavlja se.

PRIMJER: Ako želite kuhati 350 g ribe pomoću Automatskih programa, morat ćete izvršiti sljedeće postavke:

1. Okrenite kotačić [] desno za odabir programa A-6.
2. Potvrđite način rada pritiskom na kotačić (Start / + 30Sec / Potvrđi).
3. Zakrenite kotačić [] za podešavanje težine, na zaslonu će se prikazati 350.
4. Potvrđite postavku pritiskom na kotačić (Start / + 30Sec / Potvrđi). Uređaj počinje raditi.
5. Kada vrijeme istekne, uređaj se oglašava zvučnim signalom beep 5 puta i zaustavlja se.

Kuhinjski timer

Pri korištenju ove funkcije ne može se odabrati nijedna druga funkcija ili način rada.

1. Pritisnite [] tipku, na zaslonu se prikazuje 00:00.
2. Okrenite kotačić [] za postavljanje vremena odbrojanja između 0:05 sekundi i 95:00 minuta.
3. Pritisnite tipku (Start / + 30Sec / Potvrđi) za početak odbrojanja.
4. Kad vrijeme istekne, uređaj se oglašava zvučnim signalom beep 5 puta i zaustavlja se.

Dječja sigurnosna brava

Zaključavanje: U zadanom stanju (točan prikaz vremena) pritisnite i držite [] tipku 3 sekunde. Dugi zvučni signal i pojava piktograma ukazuju na to da je dječja sigurnosna brava aktivna. Uređaj ne reagira na naredbe tipki ili biranja.

Ako točno vrijeme nije bilo postavljeno, pored piktograma prikazuje se [] i [] simbol. **Odključavanje:** Kad je dječja sigurnosna brava aktivna, pritisnite i držite [] tipku 3 sekunde dok se ne oglašava dugi zvučni beep signal.

SPECIFIKACIJA

napajanje:	230 V - / 50 Hz / 1250 W
snaga	800 W
frekvencija rada	2450 MHz
zapremina	23 liters
veličina staklenog tanjira	Ø 270 mm
dimenzije uređaja	485 mm x 293 mm x 405 mm
težina	13 kg
dužina napojnog kabela	1 m

Gyártó: **SOMOGYI ELEKTRONIC®**
H – 9027 • Győr, Gesztenyefa út 3. • www.somogyi.hu
Származási hely: Kína

Distribútor: **SOMOGYI ELEKTRONIC SLOVENSKO s.r.o.**
Gútsky rad 3, 945 01 Komárno, SK • Tel.: +421/0/ 35 7902400 • www.somogyi.sk
Krajina pôvodu: Čína

Distributor: **S.C. SOMOGYI ELEKTRONIC S.R.L.**
J12/2014/13.06.2006 C.U.I.: RO 18761195
Cluj-Napoca, județul Cluj, România, Str. Prof. Dr. Gheorghe Marinescu, nr. 2, Cod poștal: 400337
Tel.: +40 264 406 488, Fax: +40 264 406 489 • www.somogyi.ro
Țara de origine: China • Producător: Somogyi Elektronik Kft

Uvoznik za SRB: **ELEMENTA d.o.o.**
Jovana Mikića 56, 24000 Subotica, Srbija • Tel:+381(0)24 686 270 • www.elementa.rs
Zemlja uvoza: Mađarska • Zemlja porekla: Kina • Proizvođač: Somogyi Elektronik Kft.

Uvoznik za HR: **ZED d.o.o.**
Industrijska c. 5, 10360 Sesvete, Hrvatska • Tel: +385 1 2006 148 • www.zed.hr
Uvoznik za BiH: **DIGITALIS d.o.o.**
M.Spahе 2A/30, 72290 Novi Travnik, BiH • Tel: +387 61 095 095 • www.digitalis.ba
Zemlja podrijetla: Kina • Proizvođač: Somogyi Elektronik Kft, Gesztenyefa út 3, 9027 Győr, Mađarska

