

BIZTONSÁG

OLVASSA EL ÉS ŐRIZZE MEG EZEKET A FONTOS BIZTONSÁGI UTASÍTÁSOKAT! AMENNYIBEN KÖVETKEZETLENSÉG VAGY ÖSSZEFÉRHETETLENSÉG ÁLL FENN AZ ANGOL NYELVŰ ÉS VALAMELY IDEGEN NYELVRE FORDÍTOTT VERZIÓJA KÖZÖTT ENNEK AZ ANYAGNAK, AZ ANGOL NYELVŰ VERZIÓ A MÉRVADÓ.

FIGYELEM:

- NE üzemeltesse a készüléket sérült csatlakozóval vagy laza fali aljzattal. Ha a tápkábel megsérült, akkor a veszély elkerülése érdekében a gyártónak, annak szervizének vagy más hasonló képzettséggel rendelkező személynek kell azt kicserélnie.
- Használat közben NE takarja le a levegő be- vagy kivezető nyílást.
- NE helyezzen tárgyakat a készülékre, ill. ne üljön rá. Mindig kapcsolja ki és húzza ki a készülék hálózati csatlakozóját tisztítás vagy karbantartás előtt.
- NE használja a készüléket, ha az sérült! Ha javításra van szükség, vegye fel a kapcsolatot egy hivatalos szervizzel. Húzza ki a készülék hálózati csatlakozóját tárolás előtt, használaton kívül!
- NE húzza és ne hordozza a készüléket a csatlakozókábelénél fogva!
- NE szorítsa le a csatlakozókábelt ajtóval és NE húzza át tárgyak éles peremén, sarkain!
- NE vezesse a csatlakozókábelt kárpit, szőnyeg alatt! Vigyázzon, hogy elkerülje a kábelekre való rálépést!
- NE használja a készüléket a következő esetekben:
 - Tűzforrás közelében
 - Olyan területeken, ahol benzint, festéket vagy egyéb gyúlékony árut tárolnak
 - Olyan területen, ahol fröccsenő víz jelenléte előfordulhat
- NE érintse meg vizes kézzel a csatlakozót vagy a készüléket! Elektromos készülékek használatakor mindig be kell tartani az alapvető óvintézkedéseket.
- Ezt a készüléket háztartási környezetben való használatra készítették, és más célokra nem szabad használni.
- **A készülék üzembe helyezéséhez kizárólag a mellékelt készletet használja. NE próbálja meg a tömlő meghosszabbítani vagy a készüléket a jelen használati utasításban leírtaktól eltérő módon üzembe helyezni. A nem megfelelő üzembe helyezés érvényteleníti a készülékre érvényes garanciákat.**
- NE használjon hosszabbítót ezzel a termékkel!
- Ezt a készüléket és csomagolóanyagát azok a személyek (beleértve a gyerekeket és az időseket), akik csökkent fizikai, érzékelési vagy szellemi képességekkel rendelkeznek, vagy akiknek a tapasztalata és a tudása hiányzik, csak abban az esetben használhatják, ha az felügyelet mellett történik, vagy a készülék használatára vonatkozó útmutatást kapnak, és megértik a felelőtlen használatból eredő veszélyeket. Gyermek nem játszhatnak a készülékkel. Gyermek nem végezhetnek tisztítást és karbantartást felügyelet nélkül.
- Soha ne dugja be az ujját vagy egyéb tárgyakat a légkivezető nyílásba! Különös gonddal figyelmeztesse a gyerekeket ezekről a veszélyekről.
- A gyártó nem vállal felelősséget a karbantartási utasítások be nem tartása és a készülék nem megfelelő használata miatt személyi vagy anyagi károkért.
- A készüléket kizárólag 230 V~/50 Hz, földelt hálózati csatlakozóaljzathoz szabad csatlakoztatni.
- A készüléket és csomagolóanyagát azok a személyek (beleértve a gyerekeket), akik csökkent fizikai, érzékelési vagy szellemi képességekkel rendelkeznek, vagy akiknek a tapasztalata és a tudása hiányzik, csak abban az esetben használhatják, ha az felügyelet mellett történik, vagy a készülék használatára vonatkozó útmutatást kapnak.
- A gyerekeket felügyelni kell annak biztosítása érdekében, hogy ne játsszanak a készülékkel.



Áramütésveszély! Tilos a készülék vagy tartozékainak szétszerelése, átalakítása! Bármely rész megsérülése esetén azonnal áramtalanítsa és forduljon szakemberhez.



Ha a hálózati csatlakozóvezeték megsérül, akkor a cserét kizárólag a gyártó, annak javító szolgáltatója vagy hasonlóan szakképzett személy végezheti el!

R290 BIZTONSÁG

SZIMBÓLUM	MEGJEGYZÉS	MAGYARÁZAT
	FIGYELMEZTETÉS	Ez a szimbólum azt jelöli, hogy ez a készülék gyúlékony hűtőközeget használ. Ha a hűtőközeg kilyukadt és külső gyújtóforrásnak van kitéve, akkor tűzveszély áll fenn.
	VIGYÁZAT	Ez a szimbólum azt jelöli, hogy a használati utasítást figyelmesen el kell olvasni.
	VIGYÁZAT	Ez a szimbólum azt jelöli, hogy szervizelést végző személynek körültekintően kell bánnia a készülékkel, a használati utasításban leírtaknak megfelelően.
	VIGYÁZAT	Ez a szimbólum azt jelöli, hogy talál információt a használati utasításban.

Kiegészítő figyelmeztetések R290 hűtőközeggel rendelkező készülékekhez

- Olvassa el figyelmesen az utasítást használatbavétel előtt.
- Az R290 hűtőközeg megfelel az európai környezetvédelmi irányelveknek. Ez a készülék bizonyos gramm mennyiségű (lásd a készülék hátulján található címkén) R290 hűtőközeg-gázt tartalmaz. A hűtőközeg maximális töltési mennyisége 0,3 kg.
- Olvasztáskor és tisztításkor, kizárólag a gyártó által előírt módszert alkalmazza.
- Ne helyezze a készüléket olyan szobába, ahol folyamatos gyújtóforrások vannak. (pl. nyílt lángforrás, gázkészülékek vagy üzemben lévő elektronikus fűtőttest).
- Ne szúrja meg, ne égesse meg.
- Ne lyukassza ki a hűtőközeg-kör egyik részét sem.
- A hűtőközeg gáza szagtalan lehet.
- A készüléket üzembe helyezni, használni és tárolni 12 m²-nél nagyobb helyiségben lehetséges.
- A lehetséges hűtőközeg-szivárgások felhalmozódása szellőztetés nélküli szobában tűzhoz vagy robbanáshoz vezethet, a hűtőközegnek nem szabad érintkeznie elektromos fűtőttestekkel, tűzhelyekkel és egyéb gyújtóforrásokkal.
- A készüléket olyan módon kell tárolni, hogy megakadályozza a mechanikai sérüléseket.
- Kizárólag akkreditált szervezet által felhatalmazott, kompetensnek minősített magánszemélyek dolgozhatnak a hűtőközeggel az ipari jogszabályoknak megfelelően.
- A javítást a gyártó ajánlásai alapján kell elvégezni.
- A karbantartást és a javítást, amely más képzett személyzet segítségét igényli, a tűzveszélyes hűtőközeg használatakor szakértők felügyelete mellett kell végezni.

FUNKCIÓK

KÖSZÖNETNYILVÁNÍTÁS

Köszönjük, hogy a Honeywell mobil választotta.

A készülék összeszereléséhez, kezeléséhez, karbantartásához, tisztításához és ártalmatlanításához kapcsolódó információkért olvassa el a használati utasítás alábbi fejezetét.

FELHASZNÁLÓI JAVASLATOK

A helyi légkondicionálók ideálisak helyszíni hűtéshez. A kompresszor, a kondenzátor, és a párologtató mind kompakt módon megtalálhatóak a készüléken belül. Hűti és páratlanítja a levegőt, miközben egy rugalmas cső segítségével a hőt a helyiségen kívülre vezeti. A helyi légkondicionáló tartalmazza az ablakszellőztetéshez használt kiegészítőket. Nem szükséges állandó helyre szerelni. A készülék könnyen mozgatható helyiségről helyiségre, így egy valóban flexibilis léghűtési megoldást kínál.

Automatikus párologási rendszer – a készülék automatikusan elpárologtatja a kondenzátumot a csövön keresztül. A vízlevezető tartály ürítése nem szükséges, kivéve, a készüléket párás környezetben használja. Figyelmesen olvassa el, és kövesse az utasításokat.

A készülék optimális működése érdekében tartsa becsukva az ajtókat és az ablakokat, amikor légkondicionálóként, vagy páratlanítóként használja. Amennyiben ventilátorként használja a készüléket, egy nyitott ablak javíthatja a légáramlást.

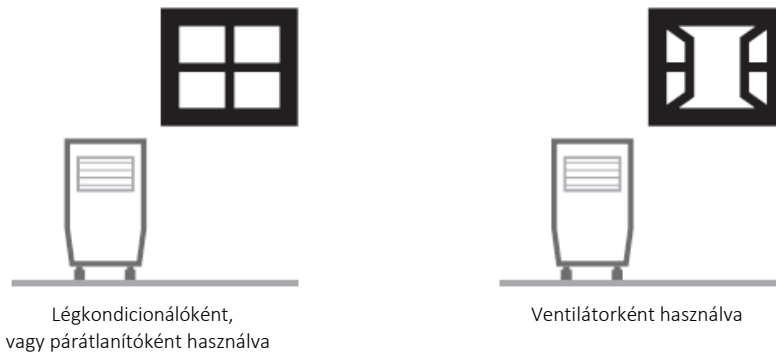

Fontos!

A készülék üzembe helyezése előtt állítsa függőleges helyzetbe legalább 1 órán át, hogy a hűtőközeg stabilizálódjon. A levegő kivezető nyílás magától kinyílik a készülék bekapcsolásakor, és magától záródik a készülék kikapcsolásakor. A levegőáramlás irányának állításához manuálisan kell a készülék tetején lévő légkiömlő nyílást állítani.

A készülék üzembe helyezéséhez kövesse a telepítési utasításokat.

A készüléket megfelelően földelt áramkörhöz csatlakoztassa. SOHA NE csatlakoztassa hosszabbítóhoz.

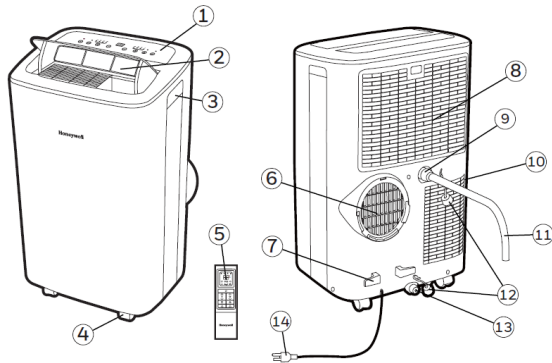

A KÉSZÜLÉK RÉSZEI

1. Vezérlőpanel
2. Légkiömlő nyílás
3. Hordfűl
4. Kerekek
5. Távirányító
6. Cső csatlakoztatási pont
7. Kábeltartó
8. Felső porszűrő
9. Felső vízleeresztő gumidugója (páratlanító mód)
10. Alsó porszűrő
11. Vízleeresztő cső (folyamatos vízleeresztéshez)
12. Vízleeresztő csonk végzáró eleme
13. Alsó vízleeresztő gumidugója (légkondicionáló mód)
14. Hálózati csatlakozóvezeték

ÜZEMBE HELYEZÉS

Fontos hogy a sikeres üzembe helyezéshez mindenképp kövesse az alábbi utasításokat. Kérjük hívja ügyfélszolgálatunkat, ha bármilyen nehézsége támadna, vagy kérdése van az üzembe helyezéssel kapcsolatban.

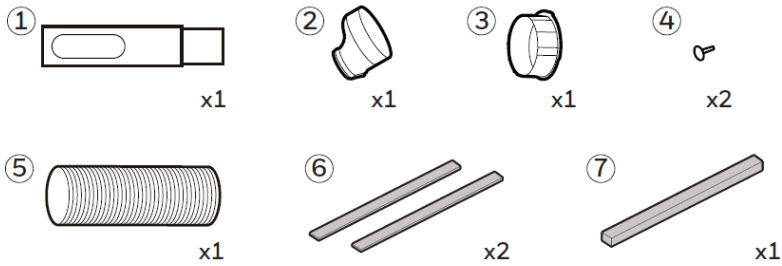

Összeszerelési tartozékok:

- | | | |
|----|------------------------------------|-----------|
| 1. | Ablaktámasz készlet | (1 szett) |
| 2. | Ablaktámasz-panel adapter a csőhöz | (1 db) |
| 3. | Cső csatlakozó | (1 db) |
| 4. | Műanyag tű | (2 db) |
| 5. | Cső | (1 db) |
| 6. | Hab tömítés (ragasztható) | (2 db) |
| 7. | Hab tömítés (nem ragasztható) | (1 db) |

Összeszerelés lépései:

1. A csőhöz tartozó ablaktámasz-panel adapter, a cső, és a cső csatlakozója összeszerelve található a dobozban.

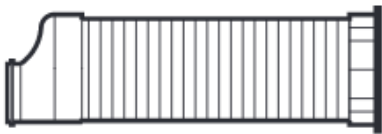

2. Állítsa be az ablaktámasz készletet az ablak szélessége, vagy magassága szerint, majd rögzítse a beállítást a műanyag tű segítségével. Látni fog egy nyílást, amibe később a cső fog menni. Bizonyosodjon meg róla, hogy a nyílás szabadon hozzáférhető legyen.

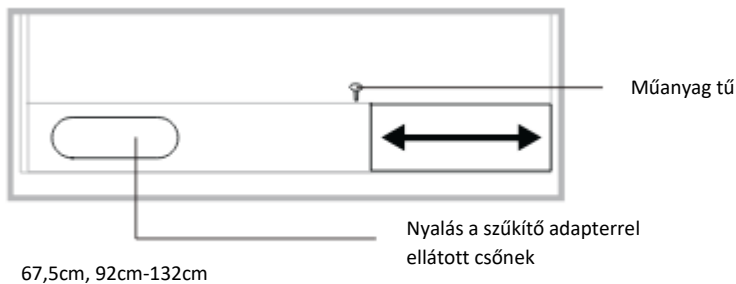

Figyelem: Miután az ablakkeret méretéhez igazította az ablaktámasz készletet, kérjük, távolítsa el az ablakból, és kövesse az alábbi utasításokat.

3. Csatlakoztassa a csövet a készülék hátulján található meleg levegő kivezető nyíláshoz. Nyomja bele cső csatlakozót, majd forgassa el az óramutató járásával megegyezően, amíg nem rögzül.

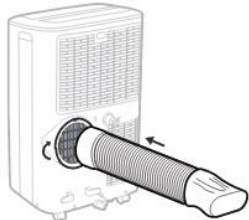

4. Csatlakoztassa az ablaktámasz készletet, és a csőhöz tartozó ablaktámasz-panel adaptert. Bizonyosodjon meg róla, hogy az összes csatlakozási pont kellően szoros, és megfelelően vannak összeszerelve.



5. Vágja megfelelő méretre a ragasztható habtömítést, majd illessze az ablakkerethez, és a szárnykerethez

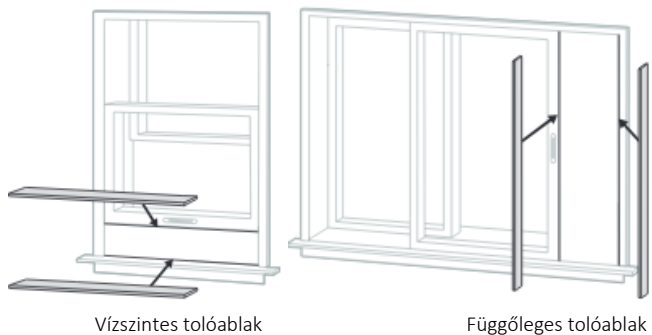

6. Csatlakoztassa az ablaktámasz készletet az ablakhoz.

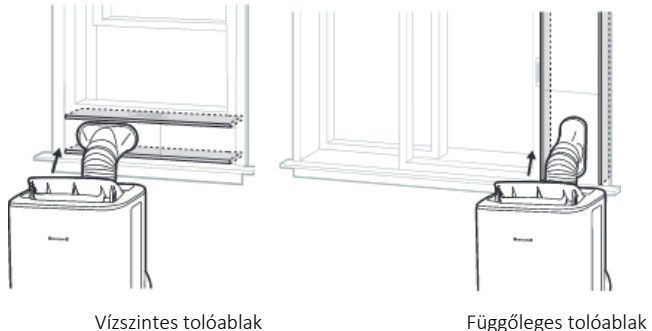

7. Vágja a nem ragasztható habszivacsot az ablakkeretnek megfelelő hosszúságra. Helyezze a habszivacsot a beállított tolóablak a külső ablaküveg, és a belső ablak szárnykerete közé, ezzel megakadályozva a külső levegő beáramlását, és a rovarok bejutását.

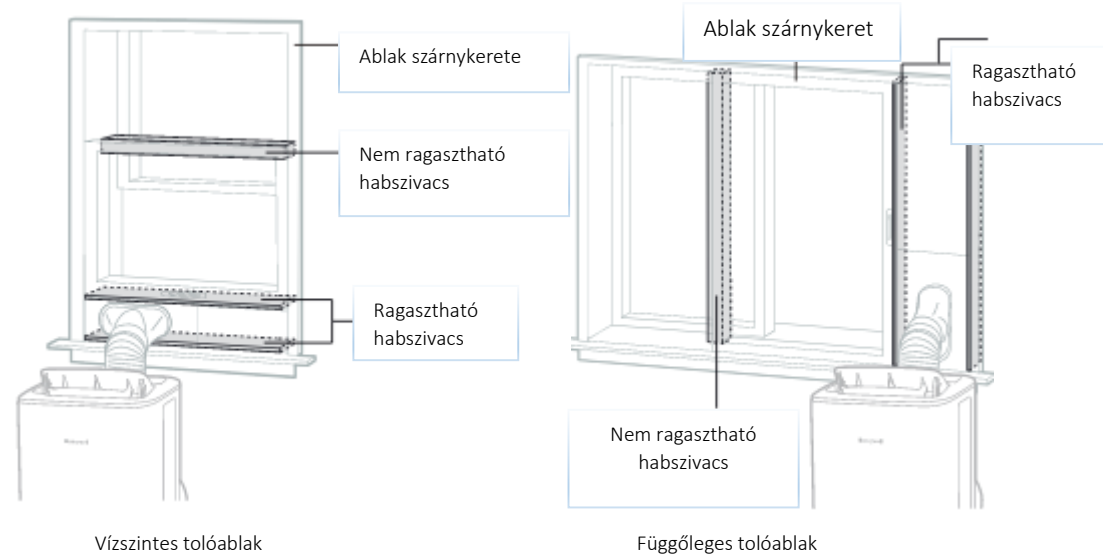

8. A helyi légkondicionáló készen áll a használatra.

FONTOS:

A cső meghosszabbítása, vagy cseréje a készülék hibás működéséhez vezethet.

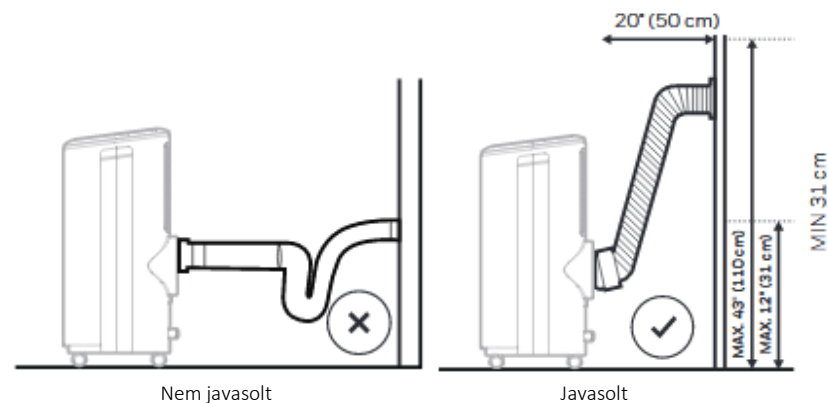

FIGYELEM: A készülékhez járó jótállás érvényét veszíti amennyiben az eredetileg mellékelt összeszerelési tartozékokhoz extra hosszabbító csövet használ, vagy az összeszerelést a gyártói utasításoktól eltérően végzi, megfelelő konzultáció nélkül. Kérjük, vegye fel a kapcsolatot vevőszolgálatunkkal, ha az összeszerelési folyamattal kapcsolatban segítségre van szüksége.

- A mellékelt cső átmérője 5,9 "(15 cm), és 10,6"-ról 59"-re (27-150 cm) lehet kihúzni.
- Ne hajlítsa meg a csövet (az alább mutatott mértékben). A meghajlított cső elállhatja a kiáramló levegő útját, és a készülék meghibásodásához, vagy kikapcsolásához vezethet.
- Ügyeljen rá, hogy a készülék hátulja legalább 50 cm-re legyen a faltól. A készüléket ne helyezze függöny, vagy drapéria elé, mert azok akadályozhatják a szabad légmozgást

Figyelem: A készülék bekapcsolásakor annak energiafogyasztása miatt, előfordulhat pillanatnyi feszültségcsökkenés, ami befolyásolhatja más készülékek működését (pl. csökkenő fényerő). Bizonyosodjon meg róla, hogy a készüléket olyan áramforráshoz csatlakoztatja, aminek a maximális megengedett rendszerimpedanciája $Z_{max} = 0,306 \text{ Ohm}$. Amennyiben további magyarázatra van szüksége, kérjük vegye fel a kapcsolatot a helyi áramszolgáltatójával.

VEZÉRLŐPANEL

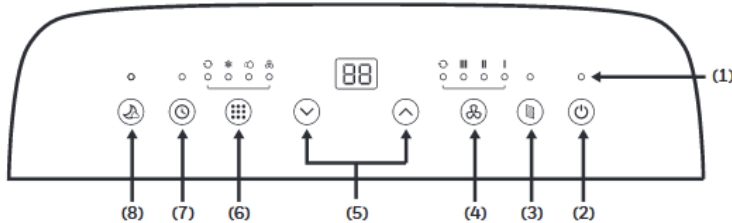

1. Jelzőfények
2. Főkapcsoló
3. Szűrő tisztítás
4. Ventilátor sebességszabályozás
5. Időzítő / Hőmérséklet szabályozó gombok
6. Üzem mód váltás
7. Időzítő
8. Alvás üzemmód

FUNKCIÓ GOMBOK

FŐKAPCSOLÓ

A főkapcsoló segítségével tudja a készüléket ki, illetve bekapcsolni. A készüléket megfelelő elektromos aljzatba csatlakoztatva a POWER jelzőfény pirosan világít, ezzel jelezve, hogy a készülék KÉSZENLÉT üzemmódban van, és bármikor bekapcsolható. A készülék bekapcsolásakor a levegő kivezető nyílás automatikusan kinyílik, kikapcsoláskor pedig automatikusan lecsukódik.

SZŰRŐ TISZTÍTÁS

250 óra használat után a készüléken kigyullad a Szűrő Tisztítás jelzőfény. Kapcsolja ki a helyi légkondicionálót, majd óvatosan távolítsa el és tisztítsa meg a készülék szűrőit. Helyezze vissza a szűrőket a helyükre, és nyomja meg a Szűrő tisztítás gombot, ekkor a Szűrő tisztítás jelzőfény kikapcsol, és a készülék előlről kezd a használati idő számolását.

VENTILÁTOR SEBESSÉGSZABÁLYOZÁS

4 beállítási lehetőség: magas, közepes, alacsony, automatikus

Figyelem: az automatikus ventilátor sebességet kizárólag hűtés módban lehet választani.

Hőmérséklet szabályozás



- A kijelzőn alpból a beállított hőmérséklet jelenik meg
- Hűtés üzemmódban, amikor a ^ vagy v gombokat megnyomja, a beállított hőmérséklet kerül kijelzésre, majd újbóli megnyomással állíthatja azt.

Figyelem: A ^ és v gombok közös lenyomásával a kijelzőn megjelenő hőmérséklet kijelzést válthatja Celsius (°C) és Fahrenheit (°F) között.



ÜZEMMÓDVÁLTÁS

Lehetőségek: Légkondicionáló, Párátlanító, Ventilátor, Automata.

Az üzemmódok fölött világító jelzőfény jelzi, hogy melyik üzemmódban van a készülék.

- Légkondicionáló üzemmód (COOL) 
Állítsa be a ventilátor sebességét, és a kívánt hőmérsékletet az igényeinek megfelelően. Az állítható hőmérséklettartomány 16°C - 32°C (60°F - 90°F). A környezeti hőmérséklettartomány 16°C - 35°C (60°F - 95°F)
- Párátlanító üzemmód (DRY) 
A ventilátor sebessége alacsonyra vált.
Figyelem: Amennyiben a készüléket elsősorban, mint párátlanító használja, ne csatlakoztassa hozzá a csövet. Folyamatos vízleeresztés szükséges (lásd Folyamatos vízleeresztés a Párátlanító üzemmódhoz).
FONTOS: A párátlanító üzemmód a levegő nedvességtartalmának csökkentésének segítésére szolgál, de nem várható el, hogy ugyan olyan szinten párátlanítson, mint egy kizárólag párátlanításra használt készülék. A beépített párátlanító a helyiség hőmérsékletét figyelembe véve automatikusan állítja a párátlanítás mértékét. A kívánt páratartalom külön beállítása nem lehetséges. Az elülső kijelző csak a jelenlegi, és a kívánt hőmérséklet kijelzésére képes. Páratartalmat nem mutat.
- Ventilátor üzemmód 
A levegő mozgatásához, anélkül, hogy a légkondicionáló hűtené.
Figyelem: Ventilátor üzemmódban az automatikus sebesség nem választható.

- Automata üzemmód 

A  vagy  gombok segítségével állítsa be a kívánt hőmérsékletet.

Ebben az üzemmódban a készülék automatikusan kiválasztja a hűtés, vagy ventilátor üzemmódot a beállított hőmérséklet, és a helyiség aktuális hőmérsékletétől függően.



A helyi légkondicionáló automatikusan szabályozni fogja a helyiség hőmérsékletét a beállított hőmérsékleti értéknek megfelelően.

Figyelem: Automata üzemmódban a ventilátor sebessége nem állítható.



IDŐZÍTŐ

Az időzítő 1 -24 óra között állítható.

AUTOMATIKUS KIKAPCSOLÁS

A készülék működése közben nyomja meg az Időzítő  gombot, ekkor a kijelző villogni kezd. Miközben a kijelző villog, a  és  gombok segítségével válassza ki azt az óraszámot ami letelte után szeretné ha a készülék automatikusan kikapcsolna.

AUTOMATIKUS BEKAPCSOLÁS

Miközben a készülék készenléti módban van (áramforráshoz van csatlakoztatva, a piros készenléti jelző fény világít), nyomja meg az Időzítő  gombot, ekkor a kijelző villogni kezd. Miközben a kijelző villog, a  és  gombok segítségével válassza ki azt az óraszámot ami letelte után szeretné ha a készülék automatikusan bekapcsolna.

ALVÁS ÜZEMMÓD

Légkondicionáló üzemmódban az alvás üzemmódot aktiválva, a beállított hőmérséklet az első hűtési óra után 1°C-kal, vagy 1°F-tel növekszik, majd a következő hűtési órában további 1°C-kal, vagy 1°F-tel növekszik. A készülék ezt a hőmérsékletet 5 órán át tartja. Ezután a beállított hőmérséklet a 7. órában 1°C-kal, vagy 1°F-tel csökken, majd a 10. órában további 1°C-kal, vagy 1°F-tel csökken. Ezután az alvás üzemmód automatikusan kikapcsol.

Figyelem: Az alvás üzemmódot bármikor kikapcsolhatja hűtés üzemmód közben, bármely gomb megnyomásával.

TELE VÍZTARTÁLY RIASZTÁS

A lecsapódó pára felhalmozódhat a készülékben. Ha a készülék belső tartálya megtelt, a „P1” hibakód jelenik meg a kijelzőn, és a riasztás 30 másodpercen keresztül sípoló hangot hallat. A készülék nem fog tovább működni, amíg a víz leeresztésre nem kerül az alsó leeresztő nyíláson keresztül (lásd Kondenzvíz leeresztése).

A helyi légkondicionáló kikapcsolása után a kompresszor nem indul el azonnal. Körülbelül 4 percet kell várni, mielőtt újra bekapcsol.

TÁVIRÁNYÍTÓ

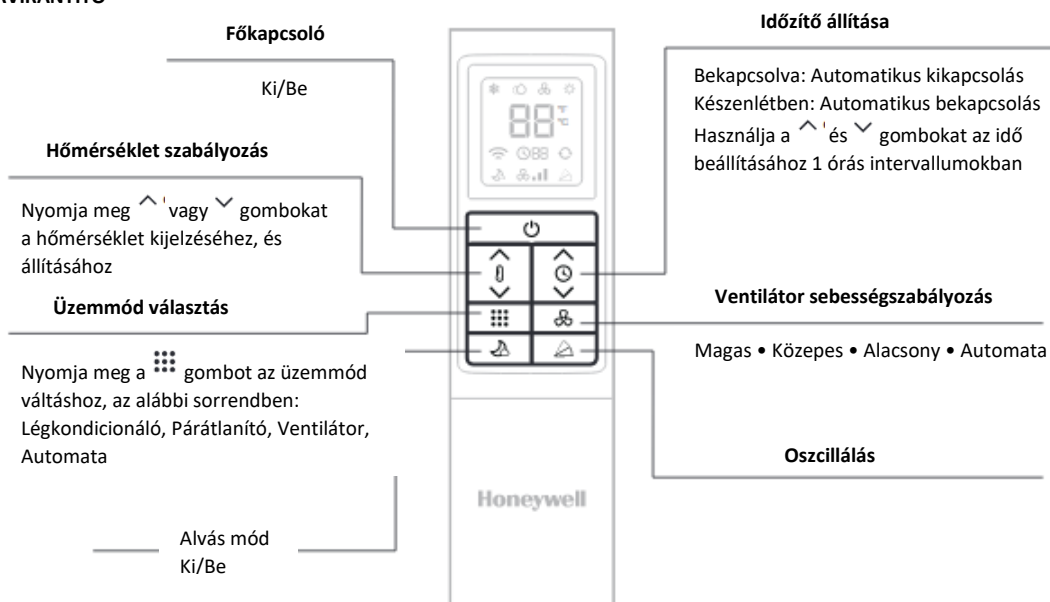

Figyelem:

- Elemcsere: távolítsa el a távirányító hátsó fedőlapját, és helyezzen bele kettő AAA elemet ügyelve rá, hogy a + és – polaritások a megfelelő irányba mutassanak, a jelzéseknek megfelelően.



Figyelem:

- Kizárólag kettő AAA vagy IEC R03 1,5V elemeket használjon
- Távolítsa el az elemeket, ha a távirányítót egy hónapnál tovább nem használja.
- Az elemeket egyszerre cserélje, ne keverje az új és a régi elemeket.
- Ne keverje az alkáli, hagyományos (széncink), vagy újratölthető (nikkel-kadmium) elemeket.
- A használt elemeket a helyi előírásoknak megfelelően ártalmatlanítsa.

TISZTÍTÁS ÉS KARBANTARTÁS

Készülék karbantartása:

1. Áramtalanítás előtt kapcsolja ki a készüléket
2. Kizárólag puha száraz ruhával tisztítsa a készüléket

Porszűrő karbantartása:

A léghűtés hatékonyságának megőrzése érdekében kéthetente szükséges a porszűrő tisztítása. Kérjük, kövesse az alábbi utasításokat a porszűrők tisztításához:

1. Kapcsolja ki, majd áramtalanítsa a helyi légkondicionáló készüléket.
2. Távolítsa el a felső szűrőt / rácsot, csavarozza le az alsó szűrőt / rácsot, majd óvatosan távolítsa el azt is.
3. Gyengéden mossa le őket vízzel, és/vagy hígított folyékony mosogatószerrel. Alaposan öblítse le őket, és rázza le a szűrőkön maradt vizet. Bizonyosodjon meg róla, hogy a szűrők szárazak, mielőtt visszaszereli őket a helyükre.

Figyelem: A por eltávolításához használhat porszívót.

4. Rakja vissza előbb a felső rácsot, majd csavarozza vissza az alsó rácsot is a helyére.

FIGYELEM: SOHA ne kapcsolja be, vagy működtesse a készüléket tisztítás közben, vagy ha eltávolította a porszűrőket, vagy ha a porszűrők meglazultak. SOHA ne érintse, vagy kezelje a készülék rácsainál látható bármely alkatrészt, vagy kábelezést, amikor a porszűrő el van távolítva. Ez komoly sérüléshez, és áramütéshez vezethet.

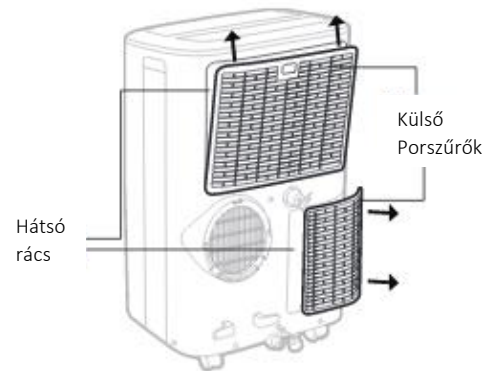

SZEZON VÉGI TÁROLÁS, ÉS KARBANTARTÁS

Amennyiben a készüléket hosszabb ideig nem fogja használni, kövesse az alábbi lépéseket:

1. Amennyiben a készülékben maradt kondenzvíz, eressze le azt. Távolítsa el az alsó vízleeresztő nyílás dugóját, és egy sekély edényben gyűjtse össze a kifolyó vizet (tegye vissza a vízleeresztő dugót a helyére miután végzett).
2. A készülékben maradt fölösleges nedvesség felszárításához működtesse a készüléket ventilátor üzemmódban 30 percig, mielőtt elrakja.
3. Kapcsolja ki, majd húzza ki a hálózati aljzatról a helyi légkondicionálót.
4. Távolítsa el a porszűrőt és tisztítsa meg vízzel. Szárítsa meg, majd helyezze vissza a helyére.
5. Szerelje le az ablaktámasz készletet:
 - Távolítsa el a csövet a készülékről, az óramutató járásával ellentétes irányba forgatva azt, majd húzza le.
 - Távolítsa el a habtömítést, az ablaktámaszt, az ablaktámasz-panel adaptert és a cső csatlakozót
 - Ajánlott az eltávolított alkatrészeket együtt egy táskában tárolni, a távirányítóval, és a vízleeresztő csővel közösen, és a helyi légkondicionálót közösen tárolni őket.
 - Szükség esetén tisztítsa meg az alkatrészeket egy nedves ruhával és vízzel tárolás előtt. Bizonyosodjon meg róla, hogy mindegyik alkatrész megszáradt, mielőtt elrakja őket.
6. Tárolás előtt takarja le a helyi légkondicionálót egy ruhával, vagy műanyag zsákkal, hogy védje a portól és karcolódásoktól a tárolás ideje alatt.
7. Ajánlott tárolás előtt feltekerni a tápkábelt, hogy védve legyen, ne gyűrődjön, ne hajoljon meg.
8. Közvetlen napsütéstől távol, hűvös, száraz helyen tárolja a helyi légkondicionáló berendezést.

KONDEZVÍZ LEERESZTÉSE

Amennyiben a készülék megtelik kondenzvízzel, a helyi légkondicionáló leáll, és a „P1” hibakód kerül kijelzésre. Ezzel jelzi a készülék, hogy szükségessé vált a kondenzvíz leeresztése az alábbi eljárással:

Manuális leeresztés légkondicionáló, párátlanító, és automata üzemmódban

Szükség lehet a víz leeresztésére, amennyiben párást környezetben használja.

1. Áramtalanítsa a készüléket
2. Helyezzen egy sekély edényt az alsó leeresztő guminyílás alá az ábrának megfelelően.
3. Távolítsa el a fedősapkát a guminyílásról.
4. A víz folyni kezd bele az előre odakészített sekély edénybe.
5. Miután leeresztette a vizet helyezze vissza a helyére a fedősapkát.
6. Most már bekapcsolhatja a készüléket



Folyamatos vízleeresztés párátlanító üzemmódban

Párátlanító üzemmódban ajánlott a folyamatos vízleeresztés használata.

1. Áramtalanítsa a készüléket
2. Távolítsa el a felső leeresztő nyílás zárósapkáját. Egy kevés víz kifolyhat ilyenkor, kérjük, legyen kéznél egy edény, amiben felfoghatja azt.
3. Csatlakoztassa a tartozék leeresztő tömlőt (tartozék) a felső vízleeresztő nyíláshoz (lásd a diagramon)
4. A víz folyamatosan leereszthető a tömlőn keresztül egy lefolyóba, vagy vödörbe.
5. Miután végzett távolítsa el a tömlőt és rakja vissza a helyére a zárósapkát..
6. Most már bekapcsolhatja a készüléket

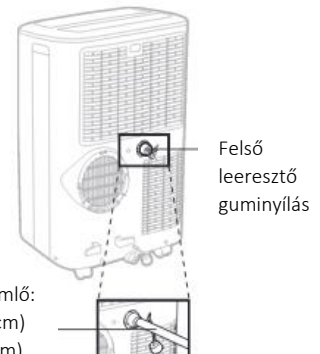

HIBAEHÉLYESÍTÉS

Az alábbi hibaelhárító útmutató a leggyakrabban felmerülő problémákat foglalja magába. Amennyiben egy hiba huzamosabb ideig fennáll, keresse ügyfélszolgálatunkat. Húzza ki a hálózathoz, és áramtalanítsa a készüléket, mielőtt megpróbálja a hibát elhárítani.

HIBA	LEHETSÉGES OK	MEGOLDÁS
A légkondicionáló egység nem indul	Nincs áram	Ellenőrizze a hálózati tápellátást.
	A távirányítóban az elemek lemerültek	Cseréljen elemet a távirányítóban.
	A tápkábel nincs rendesen csatlakoztatva	Áramtalanítsa, majd csatlakoztassa újra a készüléket az áramforráshoz.
A készülék csak rövid ideig működik	A termosztát hőmérséklet beállítása túlságosan közel van a helyiség hőmérsékletéhez	Csökkentse a beállított hőmérsékletet.
	A légkiömlő nyílás akadályoztatva van	Ellenőrizze, hogy a légelvezető cső helyesen van csatlakoztatva.
	A légelvezető cső élesen meg van hajlítva	Csatlakoztassa újra a légelvezető csövet a 3. oldal leírása szerint.
A készülék működik, de nem hűt	Egy ajtó, vagy ablak nyitva van	Csukja be a nyitott ajtót vagy ablakot
	A porszűrő koszos	Tisztítsa meg a porszűrőt
	A légelvezető cső nincs csatlakoztatva	Csatlakoztassa a légelvezető csövet. (Lásd Üzembe helyezés)
	A beállított hőmérséklet túl magas	Csökkentse a beállított hőmérsékletet a használati utasításban leírtak szerint
	Légbeömlő nyílások akadályoztatva vannak	Tegye szabaddá a légbeömlő nyílásokat
	A szoba az ajánlott méretnél nagyobb	Mozgassa a készüléket át egy kisebb szobába
	Az ablakok mérete, vagy mennyisége a helyiségben csökkentik a hűtés hatékonyságát	Használjon függönnyt, vagy redőnyt az ablakok eltakarásához
A készülék nem működik, és a „P1” jelenik meg a kijelzőn	A készülék víztartálya megtelt	Eressze le a vizet a használati utasításban foglaltak szerint

HIBAKÓDOK:

HIBAKÓD	HIBA LEHETSÉGES OKA
„E1”	Beltéri hőmérséklet érzékelő hiba (áramkör megszakadt / rövidzárlat).
„E3”	Párátlanító hőmérséklet érzékelő hiba (áramkör megszakadt / rövidzárlat).
„P1”	A készülék víztartálya megtelt riasztás



ÁRTALMATLANÍTÁS

A hulladékká vált berendezést elkülönítetten gyűjtse, ne dobja a háztartási hulladékba, mert az a környezetre vagy az emberi egészségre veszélyes összetevőket is tartalmazhat! A használt vagy hulladékká vált berendezés térítésmentesen átadható a forgalmazás helyén, illetve valamennyi forgalmazónál, amely a berendezéssel jellegében és funkciójában azonos berendezést értékesít. Elhelyezheti elektronikai hulladék átvételére szakosodott hulladékgyűjtő helyen is. Ezzel Ön védi a környezetet, embertársai és a saját egészségét. Kérdés esetén keresse a helyi hulladékkezelő szervezetet. A vonatkozó jogszabályban előírt, a gyártóra vonatkozó feladatokat vállaljuk, az azokkal kapcsolatban felmerülő költségeket viseljük. Tájékoztatás a hulladékkezelésről: www.somogyi.hu

MŰSZAKI ADATOK

tápellátás:	220-240 V~/50 Hz
áramfelvétel:	5,6 A
biztosíték típusa:	T5AH, 250 V
hűtési teljesítmény:	2,6 kW (9000 BTU/óra)
légszállítás:	402 m ³ /óra
párátlanító kapacitás:	24 L / 24 óra
klímagáz:	R290/0,16 kg
helyiség max. térfogata:	90 m ³
tömege:	29 kg nettó
mérete:	416x345x710 mm