

**instruction manual  
eredeti használati utasítás  
návod na použitie  
manual de utilizare  
Bedienungsanleitung  
uputstvo za upotrebu  
návod k použití  
uputa za uporabu**



**EN -Safety and maintenance** / H - Biztonság és karbantartás / SK - Bezpečnosť a údržba /  
RO - Siguranță și întreținere / D - Sicherheit und Wartung /  
SRB-MNE - Bezbednost i održavanje / CZ - Bezpečnost a údržba / HR-BIH - Sigurnost i  
održavanje

4 – 13

**EN -Functions** / H - Funkciók / SK - Funkcie / RO - Funcții / D - Funktionen /  
SRB-MNE - Funkcije / CZ - Funkce / HR-BIH - Funkcije

12 – 21



OUTDOOR UNIT / KÜLTÉRI EGYSÉG / VONKAJŠIA JEDNOTKA / UNITATEA EXTERIOARĂ / SPOLJNA JEDINICA / VENKOVNI JEDNOTKA / VANJSKA JEDINICA

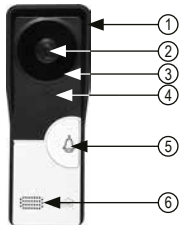

	EN	H	SK	RO	D	SRB-MNE	CZ	HR-BIH
1.	rain cover	esővédő fedél	kryt proti daždu	carcasă protecție ploaie	štitnik za kišu	kryt chránící před deštěm	kišni pokrivač	kišni pokrivač
2.	camera	kamera	kamera	cameră	kamera	kamera	kamera	kamera
3.	infra LED night vision	infra LED világítás	infra LED osvetlenie	lumină LED infraroșu	infra LED osvetljenje	infračervené LED diody	infra LED svjetlo	infra LED svjetlo
4.	microphone	mikrofon	mikrofon	microfon	mikrofon	mikrofon	mikrofon	mikrofon
5.	call button	hívó gomb	tláčidlo volania	buton apelare	taster za poziv	tlačítko vyzvánění	tipka za poziv	tipka za poziv
6.	speaker	hangszóró	reproduktor	difuzor	zvučnik	reproduktor	zvučnik	zvučnik

INDOOR UNIT / BELTÉRI EGYSÉG / VNÜTORNÁ JEDNOTKA / UNITATEA INTERIOARĂ / UNUTRAŠNJA JEDINICA / INTERIÉROVÁ JEDNOTKA

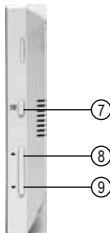
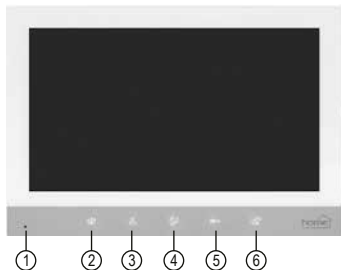

	EN	H	SK	RO	D	SRB-MNE	CZ	HR-BIH
1.	microphone	mikrofon	mikrofon	microfon	Mikrofon	mikrofon	mikrofon	mikrofon
2.	mute	némítás	stlmenie	mute	stummschalten	isključivanje zvuka	ztlumit	tišanje
3.	outlooking	kitekintés	pozorovanie	Insight	Einsicht	osmatranje okoline	Venkovni náhled	promatranje
4.	reply	válasz	odpoveď	Răspunde	Antwort	odgovor	Odpovědět	odgovor
5.	opening the lock	zárytás	otvorenie zámku	închidere	Schließen	otvaranje brave	Otvoreni zámku	otvaranje brave
6.	end of outlooking	kitekintés vége	konec pozorovania	sfârșitul perspectivei	Ende des Ausblicks	kraj osmatranja	konec venk. náhledu	kraj promatranja
7.	menu	menü	menu	meni	Menü	meni	menu	izbornik
8.	up	fel	hore	sus	auf	gore	náhoru	gore
9.	down	le	Dole	de la	von	dole	dolu	doje
10.	speaker	hangszóró	reproduktor	vorbitor	Sprecher	zvučnik	reproduktor	zvučnik
11.	wall bracket location	fali tartó helye	miesto nástenného držiaka	locajia suportului de perete	Position der Wandhalterung	mesto zidnog nosača	umístění nástenného držáku	mjesto zidnog nosača
12.	connectors	csatlakozók	pripojky	Conectori	Steckverbinder	prikjučici	Konektory	konektori

INSTALLING / FELSZERELÉS / MONTÁŽ / MONTARE / VYBAVENÍ / MONTÁŽA

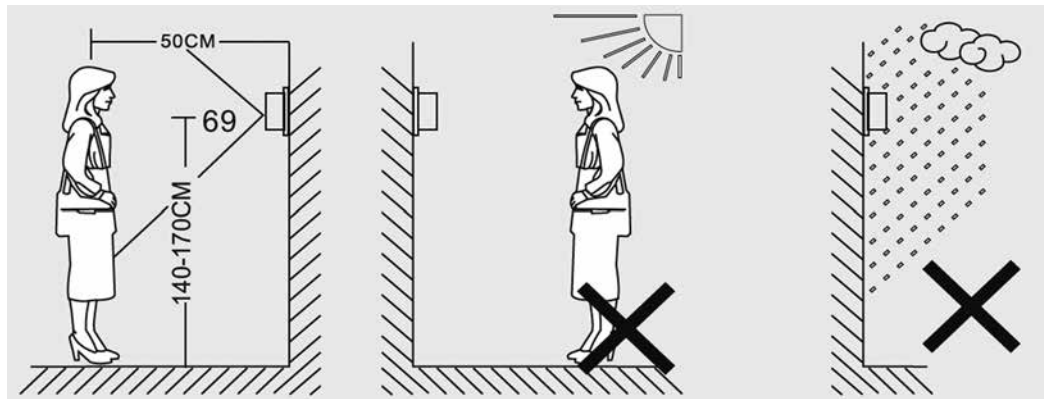

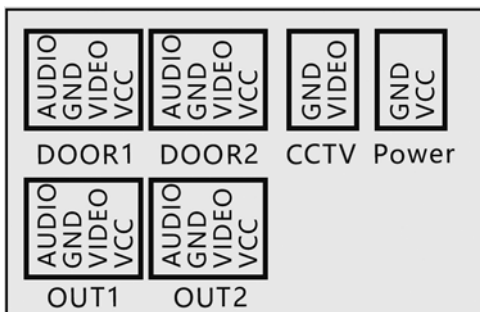
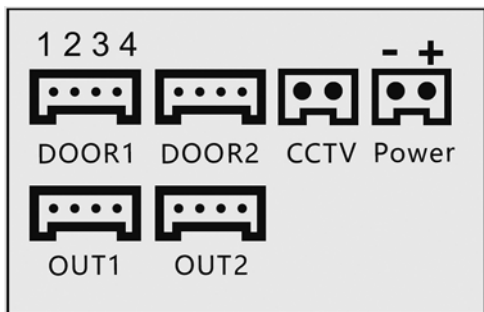
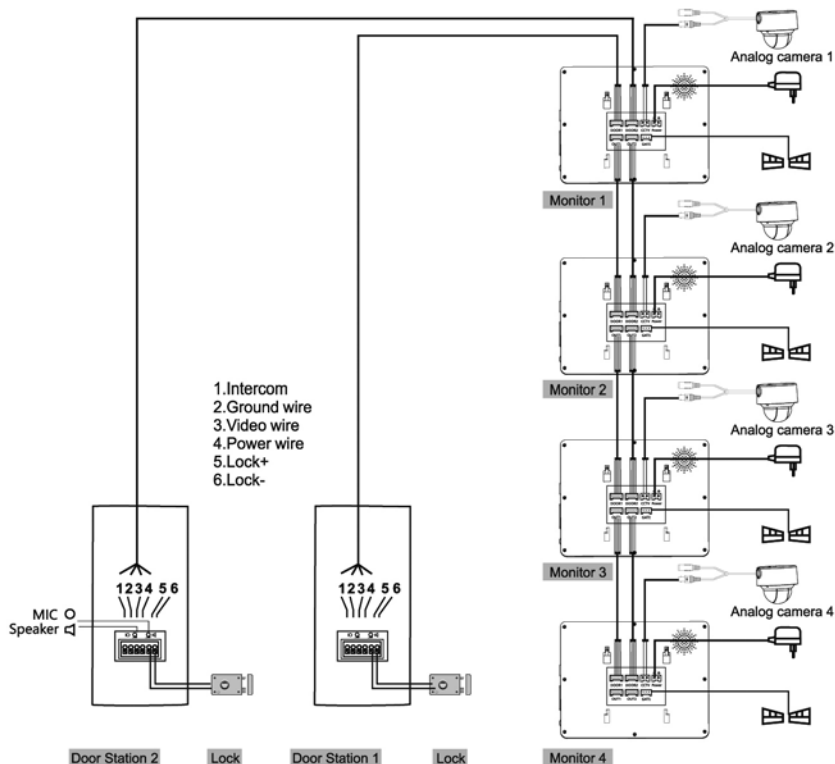

MONITOR / MONITOR / MONITOR / MONITOR / MONITOR / MONITOR / MONITOR

	EN	H	SK	RO	D	SRB-MNE	CZ	HR-BIH
DOOR1	camera*	kamera*	kamera*	aparatur de fotografat*	Kamera*	kamera*	kamera*	kamera*
DOOR2	camera**	kamera**	kamera**	aparatur de fotografat**	Kamera**	kamera**	kamera**	kamera**
OUT1	monitor**	monitor**	monitor**	monitor**	Monitor**	monitor**	monitor**	monitor**
OUT2	monitor**	monitor**	monitor**	monitor**	Monitor**	monitor**	monitor**	monitor**
CCTV	video in**	video be**	video zapnut**	video be**	video be**	video ulaz**	video vstup*	video ulaz**
POWER	adapter*	adaptor*	adaptor*	adaptor*	Adapter*	adapter*	adaptor*	adaptor*

\*accessory / tartozék / príslušenstvo / accesorii / accessories / pribor / príslušenství / pribor  
\*\*option / opció / opcia / option / option / opcija / opce / opcionalno

## **EN VIDEO INTERCOM**

### **IMPORTANT SAFETY INSTRUCTIONS**

**READ THE INSTRUCTION MANUAL CAREFULLY BEFORE USE AND RETAIN IT FOR LATER REFERENCE!**

### **WARNINGS**

- Please read and keep the following instructions before using the product. The original instructions are in Hungarian language. After unpacking, please make sure that the product has not been damaged during transportation. Keep children away from the packaging if it contains bags or other dangerous components.
- This appliance should be used by persons with reduced physical, sensory or mental capabilities, or lacking experience and knowledge, and children aged 8 years and over, only if they are supervised or instructed in the use of the appliance and understand the hazards involved in its safe use. Children should not play with the device. Children should not be allowed to clean or perform user maintenance on the appliance without supervision.
- For use in dry, indoor conditions only!
- In case of damage to the power adapter or any other malfunction, disconnect the power immediately and contact a professional.
- Unplug the device if you are not going to use it for a long period of time!
- Keep the cables connecting the units away from other network cables!
- Using thin and/or excessively long cables may cause a deterioration in sound and picture quality.
- Do not operate the device near strong magnetic fields!
- Protect from dust, moisture, liquid, humidity, frost, impact and direct heat or sunlight.
- Do not splash water on the appliance or place objects filled with liquids, such as a glass, on the appliance.
- Open flame sources, such as burning candles, must not be placed on the appliance!
- Do not dismantle or modify the appliance as this may cause fire, accident or electric shock!
- Due to the presence of mains voltage, observe the usual life safety rules!
- Do not touch the device or the adapter with wet hands!
- This product is intended for household use.
- Due to continuous improvements, technical specifications and design are subject to change without notice.
- The current instructions for use can be downloaded from [www.somogyi.hu](http://www.somogyi.hu).



**Caution: Risk of electric shock!** Do not attempt to disassemble or modify the unit or its accessories. In case any part is damaged, immediately power off the unit and seek the assistance of a specialist.

## **DISPOSAL**

Waste equipment must be collected and disposed separately from household waste because it may contain components hazardous to the environment or health. Used or waste equipment may be dropped off free of charge at the point of sale, or at any distributor which sells equipment of identical nature and function. Dispose of product at a facility specializing in the collection of electronic waste. By doing so, you will protect the environment as well as the health of others and yourself. If you have any questions, contact the local waste management organization. We shall undertake the tasks imposed upon the manufacturer pursuant to the relevant regulations and shall bear all associated costs arising from such.

## **H VIDEO KAPUTELEFON**

### **FONTOS BIZTONSÁGI UTASÍTÁSOK**

### **OLVASSA EL FIGYELMESEN ÉS ŐRIZZE MEG A KÉSŐBBI FELHASZNÁLÁSHOZ!**

#### **FIGYELMEZTETÉSEK**

- A termék használatba vétele előtt, kérjük, olvassa el az alábbi használati utasítást és őrizze is meg. Az eredeti leírás magyar nyelven készült. Kicsomagolás után győződjön meg róla, hogy a készülék nem sérült meg a szállítás során. Tartsa távol a gyermekeket a csomagolástól, ha az zacskót vagy más veszélyt jelentő összetevőt tartalmaz!
- Ezt a készüléket azok a személyek, akik csökkent fizikai, érzékelési vagy szellemi képességekkel rendelkeznek, vagy akiknek a tapasztalata és a tudása hiányzik, továbbá gyermekek 8 éves kortól csak abban az esetben használhatják, ha az felügyelet mellett történik, vagy a készülék használatára vonatkozó útmutatást kapnak, és megértik a biztonságos használatból eredő veszélyeket. Gyermekek nem játszhatnak a készülékkel. Gyermekek kizárólag felügyelet mellett végezhetik a készülék tisztítását vagy felhasználói karbantartását.
- Kizárólag száraz, beltéri körülmények között használható!
- A hálózati adapter megsérülése vagy bármilyen más rendellenesség esetén azonnal áramtalanítsa és forduljon szakemberhez!
- Ha hosszabb ideig nem használja, húzza ki a hálózathoz!
- Az egységeket összekötő kábeleket tartsa távol más hálózati kábelektől!
- Vékony és/vagy túl hosszú vezetékek használata a hang- és képminőség romlását okozhatja.
- Ne működtesse a készüléket erős mágneses tér közelében!
- Óvja portól, páratól, folyadéktól, nedvességtől, fagytól és ütődéstől, valamint a közvetlen hő- vagy napsugárzástól!
- A készüléket ne érje fröccsenő víz, és ne tegyen folyadékkal töltött tárgyakat, pl. poharat a készülékre!
- Nyílt lángforrás, mint égő gyertya, nem helyezhető a készülékre!
- Ne szedje szét, ne alakítsa át a készüléket, mert tüzet, balesetet vagy áramütést okozhat!

- A hálózati feszültség jelenléte miatt tartsa be a szokásos életvédelmi szabályokat!
- Nedves kézzel tilos a készülék vagy az adapter megérintése!
- Ez a termék háztartási használatra készült.
- A folyamatos továbbfejlesztések miatt műszaki adat és a dizájn előzetes bejelentés nélkül is változhat.
- Az aktuális használati utasítás letölthető a [www.somogyi.hu](http://www.somogyi.hu) weboldáról.



**Áramütésveszély!** Tilos a készülék vagy tartozékainak szétszerelése, átalakítása! Bármely rész megsérülése esetén azonnal áramtalanítsa és forduljon szakemberhez.



## ÁRTALMATLANÍTÁS

A hulladékká vált berendezést elkülönítetten gyűjtse, ne dobja a háztartási hulladékba, mert az a környezetre vagy az emberi egészségre veszélyes összetevőket is tartalmazhat!

A használt vagy hulladékká vált berendezés térítésmentesen átadható a forgalmazás helyén, illetve valamennyi forgalmazónál, amely a berendezéssel jellegében és funkciójában azonos berendezést értékesít. Elhelyezheti elektronikai hulladék átvételére szakosodott hulladékgyűjtő helyen is. Ezzel Ön védi a környezetet, embertársai és a saját egészségét. Kérdés esetén keresse a helyi hulladékkezelő szervezetet. A vonatkozó jogszabályban előírt, a gyártóra vonatkozó feladatokat vállaljuk, az azokkal kapcsolatban felmerülő költségeket viseljük. Tájékoztatás a hulladékkezelésről: [www.somogyi.hu](http://www.somogyi.hu)

## **SK** VCHODOVÝ VIDEOTELEFÓN

### DÔLEŽITÉ BEZPEČNOSTNÉ UPOZORNENIA

**POZORNE SI PREČÍTAJTE TENTO NÁVOD NA OBSLUHU A USCHOVAJTE HO PRE BUDÚCE POUŽITIE!**

### UPOZORNENIA

- Pred použitím výrobku si pozorne prečítajte tento návod na použitie a starostlivo si ho uschovajte. Tento návod je preklad originálneho návodu. Po rozbalení výrobku skontrolujte, či sa výrobok počas prepravy nepoškodil. Nedávajte deťom balenie výrobku, keď obsahuje sáčok alebo iný nebezpečný komponent!
- Spotrebič nie je určený na používanie osobami so zníženými fyzickými, zmyslovými alebo mentálnymi schopnosťami, alebo s nedostatkom skúseností a vedomostí, vrátane detí od 8 rokov, používať ho môžu len pokiaľ im osoba zodpovedá za ich bezpečnosť, poskytuje dohľad alebo ich poučí o používaní spotrebiča a pochopia nebezpečenstvá pri používaní výrobku. Deti by mali byť pod dohľadom, aby sa so spotrebičom nehrali. Čistenie alebo údržbu výrobku môžu vykonať deti len pod dohľadom.
- Len na vnútorné použitie!
- V prípade poškodenia napájacieho adaptéra alebo inej poruchy okamžite odpojte napájanie a obráťte sa na odborníka!

- Ak ho nebudete dlhší čas používať, odpojte ho zo siete!
- Káble spájajúce jednotky držte ďalej od iných sieťových káblov!
- Používanie tenkých a/alebo príliš dlhých káblov môže spôsobiť zhoršenie kvality zvuku a obrazu.
- Zariadenie nepoužívajte v blízkosti silných magnetických polí!
- Chráňte pred prachom, vlhkosťou, kvapalinami, vlhkosťou, mrazom, nárazmi a priamym teplom alebo snečným žiarením.
- Dbajte na to, aby sa prístroj nestýkal so striekajúcou vodou a nepoložte naň predmet s vodou, napr. pohár!
- Na prístroj nepoložte otvorený oheň, napr. horiacu sviečku!
- Prístroj nerozoberajte a neprerábajte, lebo môžete spôsobiť požiar, nehodu alebo úder elektrickým prúdom!
- Z dôvodu prítomnosti sieťového napätia dodržujte obvyklé bezpečnostné predpisy!
- Nikdy sa nedotýkajte prístroja alebo kábla mokrou rukou!
- Prístroj nie je určený na verejné účely, ale len na domáce použitie.
- Z dôvodu priebežného vývoja technické údaje a dizajn výrobku sa môžu zmeniť aj bez oznámenia vopred.
- Aktuálny návod na použitie nájdete na stránke [www.somogyi.sk](http://www.somogyi.sk). Za prípadné chyby v tlači nezodpovedáme a ospravedlňujeme sa za ne.



**Nebezpečenstvo úrazu prúdom!** Rozoberať, prerábať prístroj alebo jeho súčasť je prísne zakázané! V prípade akéhokoľvek poškodenia prístroja alebo jeho súčasti okamžite ho odpojte od elektrickej siete a obráťte sa na odborný servis!



### ZNEHODNOCOVANIE

Výrobok nevyhadzujte do bežného domového odpadu, separujte oddelene, lebo môže obsahovať súčiastky nebezpečné na životné prostredie alebo aj na ľudské zdravie! Za účelom správnej likvidácie výrobku odovzdajte ho na mieste predaja, kde bude prijatý zdarma, resp. u predajcu, ktorý predáva identický výrobok vzhľadom na jeho ráz a funkciu. Výrobok môžete odovzdať aj miestnej organizácii zaoberajúcej sa likvidáciou elektroodpadu. Tým chránite životné prostredie, ľudské a teda aj vlastné zdravie. Prípadné otázky Vám zodpovie Váš predajca alebo miestna organizácia zaoberajúca sa likvidáciou elektroodpadu.

**INSTRUCȚIUNI IMPORTANTE PRIVIND SIGURANȚA  
CITIȚI MANUALUL CU ATENȚIE ȘI PĂSTRAȚI-L ÎNTR-UN LOC ACCESIBIL PENTRU UTILIZA-  
RE ULTERIOARĂ!**

**AVERTISMENTE**

- Vă rugăm să citiți și să păstrați următoarele instrucțiuni înainte de a utiliza produsul. Instrucțiunile originale sunt în limba maghiară. După despachetare, vă rugăm să vă asigurați că produsul nu a fost deteriorat în timpul transportului. Țineți copiii departe de ambalaj dacă acesta conține pungii sau alte componente periculoase.
- Acest aparat trebuie utilizat numai de persoane cu capacități fizice, senzoriale sau mentale reduse sau lipsite de experiență și cunoștințe, precum și de copii cu vârsta de minimum 8 ani, dacă aceștia sunt supravegheați sau instruiți cu privire la utilizarea aparatului și înțeleg pericolele pe care le implică utilizarea în siguranță a acestuia. Copiii nu trebuie să se joace cu aparatul. Copiii nu trebuie să li se permită să curețe sau să efectueze întreținerea aparatului de către utilizator fără supraveghere.
- A se utiliza numai în condiții uscate, în interior!
- În cazul deteriorării adaptorului de alimentare sau al oricărei alte defecțiuni, deconectați imediat alimentarea și contactați un specialist.
- Dacă nu aveți de gând să îl utilizați pentru o perioadă lungă de timp, scoateți-l din priză!
- Țineți cablurile care conectează unitățile departe de alte cabluri de rețea!
- Utilizarea cablurilor subțiri și/sau excesiv de lungi poate cauza o deteriorare a calității sunetului și a imaginii.
- Nu utilizați dispozitivul în apropierea câmpurilor magnetice puternice!
- Protejați de praf, umezeală, lichide, umiditate, îngheț, impact și căldură directă sau lumina soarelui.
- Nu stropiți aparatul cu apă și nu așezați obiecte pline cu lichide, cum ar fi un pahar, pe aparat.
- Sursele de flacără deschisă, cum ar fi lumânările aprinse, nu trebuie să fie amplasate pe aparat!
- Nu demontați sau modificați aparatul, deoarece acest lucru poate provoca incendii, accidente sau șocuri electrice!
- Datorită prezenței tensiunii de rețea, respectați regulile obișnuite de siguranță a vieții!
- Nu atingeți dispozitivul sau adaptorul cu mâinile ude!
- Acest produs este destinat uzului casnic.
- Datorită îmbunătățirilor continue, specificațiile tehnice și designul se pot modifica fără notificare prealabilă.
- Instrucțiunile actuale de utilizare pot fi descărcate de la [www.somogyi.hu](http://www.somogyi.hu).



**Pericol de electrocutare!** Niciodată nu demontați, modificați aparatul sau componentele lui! În cazul deteriorării oricărei părți al aparatului întrerupeți imediat alimentarea aparatului și adresați-vă unui specialist!



## **ELIMINARE**

Colectați în mod separat echipamentul devenit deșeu, nu-l aruncați în gunoiul menajer, pentru că echipamentul poate conține și componente periculoase pentru mediul înconjurător sau pentru sănătatea omului! Echipamentul uzat sau devenit deșeu poate fi predat nerambursabil la locul de vânzare al acestuia sau la toți distribuitorii care au pus în circulație produse cu caracteristici și funcționalități similare. Poate fi de asemenea predat la punctele de colectare specializate în recuperarea deșeurilor electronice.

Prin aceasta protejați mediul înconjurător, sănătatea Dumneavoastră și a semenilor. În cazul în care aveți întrebări, vă rugăm să luați legătura cu organizațiile locale de tratare a deșeurilor. Ne asumăm obligațiile prevederilor legale privind producătorii și suportăm cheltuielile legate de aceste obligații.

## **D VIDEO INTERCOM**

### **WICHTIGE SICHERHEITSHINWEISE**

### **SORGFÄLTIG LESEN UND FÜR SPÄTERE VERWENDUNG AUFBEWAHREN!**

#### **WARNUNGEN**

- Bitte lesen und bewahren Sie die folgende Anleitung auf, bevor Sie das Produkt verwenden. Die Originalanleitung ist in ungarischer Sprache. Vergewissern Sie sich nach dem Auspacken, dass das Produkt nicht durch den Transport beschädigt worden ist. Halten Sie Kinder von der Verpackung fern, wenn diese Beutel oder andere gefährliche Komponenten enthält.
- Dieses Gerät darf nur von Personen mit eingeschränkten physischen, sensorischen oder geistigen Fähigkeiten oder mangelnder Erfahrung und mangelndem Wissen sowie von Kindern ab 8 Jahren benutzt werden, wenn sie beaufsichtigt oder bezüglich des Gebrauchs des Geräts unterwiesen wurden und die daraus resultierenden Gefahren verstehen. Kinder sollten nicht mit dem Gerät spielen. Kinder dürfen das Gerät nicht unbeaufsichtigt reinigen oder Wartungsarbeiten daran durchführen.
- Nur zur Verwendung in trockenen Innenräumen!
- Im Falle einer Beschädigung des Netzteils oder einer anderen Fehlfunktion trennen Sie das Gerät sofort von der Stromversorgung und wenden Sie sich an einen Fachmann.
- Wenn Sie das Gerät über einen längeren Zeitraum nicht benutzen, ziehen Sie den Stecker!
- Halten Sie die Verbindungskabel der Geräte von anderen Netzkabeln fern!
- Die Verwendung dünner und/oder zu langer Kabel kann zu einer Verschlechterung der Ton- und Bildqualität führen.
- Betreiben Sie das Gerät nicht in der Nähe starker Magnetfelder!
- Vor Staub, Nässe, Flüssigkeiten, Feuchtigkeit, Frost, Stößen und direkter Hitze oder Sonneneinstrahlung schützen.
- Spritzen Sie kein Wasser auf das Gerät und stellen Sie keine mit Flüssigkeit gefüllten Gegenstände, wie z. B. ein Glas, auf das Gerät.
- Offene Flammen, wie z. B. brennende Kerzen, dürfen nicht auf das Gerät gestellt werden!

- Nehmen Sie das Gerät nicht auseinander und verändern Sie es nicht, da dies zu Bränden, Unfällen oder Stromschlägen führen kann!
- Beachten Sie wegen der vorhandenen Netzspannung die üblichen Sicherheitsvorschriften!
- Berühren Sie das Gerät oder den Adapter nicht mit nassen Händen!
- Dieses Produkt ist für den Hausgebrauch bestimmt.
- Aufgrund ständiger Verbesserungen können die technischen Daten und das Design ohne vorherige Ankündigung geändert werden.
- Die aktuelle Gebrauchsanweisung kann unter [www.somogyi.hu](http://www.somogyi.hu) heruntergeladen werden.

 **Stromschlaggefahr!** Es ist verboten, das Gerät oder die Zubehörteile zu demontieren und umzubauen! Bei der Beschädigung jedes Teils sofort vom Stromnetz trennen und Fachmann konsultieren.

 **ENTSORGUNG**  
 Sammeln Sie die Geräte, die zu Abfall geworden sind, getrennt und werfen Sie sie nicht in den Hausmüll, da sie umwelt- oder gesundheitsgefährdende Bestandteile enthalten können. Gebrauchte- oder Altgeräte können kostenlos an die Verkaufsstelle oder an jeden Händler zurückgegeben werden, der Geräte verkauft, die in Art und Funktion mit dem Gerät identisch sind. Sie können die Geräte auch bei einer speziellen Sammelstelle für Elektronikschrott abgeben. Damit schützen Sie die Umwelt, Ihre Mitmenschen und Ihre eigene Gesundheit. Wenden Sie sich bei Fragen an Ihre örtliche Abfallwirtschaftsorganisation. Wir übernehmen die Pflichten des Herstellers nach den einschlägigen Rechtsvorschriften und tragen die anfallenden Kosten. Information über Abfallbehandlung: [www.somogyi.hu](http://www.somogyi.hu)

**SRB MNE VIDEO INTERFON**

**BITNE BEZBEDNOSNE ODREDBE**

**PAŽLJIVO PROČITAJTE I SAČUVAJTE ZA DALJU UPOTREBU!**

**NAPOMENE**

- Pre prve upotrebe radi bezbednog i tačnog rada pažljivo pročitajte i proučite ovo uputstvo. Sačuvajte uputstvo! Prevod originalnog uputstva sa mađarskog jezika. Nakon raspakivanja uverite se da se proizvod slučajno nije ošteti u toku transporta. Držite decu dalje od ambalaže ako sadrži kesu ili drugi opasan sastojak!
- Ovaj uređaj nije predviđen za upotrebu licima sa smanjenom mentalnom ili psihofizičkom mogućnošću, odnosno neiskusnim licima uključujući i decu, deca starija od 8 godina smeju da rukuju ovim uređajem samo u prisustvu odrasle osobe ili da su upućeni u bezbedno rukovanje i svesni su svih opasnosti pri radu. Deca se ne smeju igrati sa ovim proizvodom. Korisničko održavanje i čišćenje ovog proizvoda deca smeju da vrše samo u prisustvu odrasle osobe.
- Uređaj je namenjen za upotrebu u suvim zatvorenim prostorijama!
- Obratite pažnju da se priključni kablovi i strujni adapter ne oštete, zabranjena upotreba uređaja sa oštećenim kablom, obratite se stručnom licu!

- Ukoliko duže vreme ne koristite uređaj, isključite ga iz struje!
- Kablove koji povezuju jedinice montirajte dalje od ostalih električnih vodova!
- Tanki kablovi kvare kvalitet prenosa signala i smanjuju domet.
- Uređaj ne koristite u blizini jakog magnetnog polja!
- Uređaj štitite od prašine, pare, tečnosti, vlage, smrzavanja i prevelike toplote, odnosno direktnog sunca!
- Uređaj štitite od prskajuće vode, ne postavljajte ga u blizinu sa posudama (primer čaše) sa tečnostima!
- Ne postavljajte ništa sa otvorenim plamenom u blizinu uređaja (sveća itd.)!
- Ne rastavljajte i ne prepravljajte uređaj, opasnost od požara i strujnog udara!
- Zbog prisustva napona opasnog po život držite se standardnih mera bezbednosti!
- Uređaj i priključni kabel nikada ne dodirujte mokrim ili vlažnim rukama!
- Ovaj uređaj je namenjen za kućnu upotrebu!
- Zbog konstantnih usavršavanja karakteristika i dizajna promene su moguće i bez predhodne najave.
- Aktualno uputstvo za upotrebu možete pronaći na adresi [www.somogyi.hu](http://www.somogyi.hu).



**Opasnost od strujnog udara!** Zabranjeno rastavljati uređaj i njegove delove prepravljati! U slučaju bilo kojeg kvara ili oštećenja, odmah isključite uređaj i obratite se stručnom licu!



## ODLAGANJE

Uređaje kojima je istekao radni vek sakupljajte posebno, ne mešajte ih sa komunalnim otpadom, to oštećuje životnu sredinu i može da naruši zdravlje ljudi i životinja! Ovakvi se uređaji mogu predati na reciklažu u prodavnicama gde ste ih kupili ili prodavnicama koje prodaju slične proizvode. Elektronski otpad se može predati i određenim reciklažnim centrima. Ovim štitite okolinu, svoje zdravlje i zdravlje svojih sunarodnika. U slučaju nedoumica kontaktirajte vaše lokalne reciklažne centre. Prema važećim propisima prihvatamo i snosimo svu odgovornost.



## VIDEO INTERCOM

### DŮLEŽITÉ BEZPEČNOSTNÍ POKYNY

**TYTO POKYNY SI POZORNĚ PŘEČTĚTE A USCHOVEJTE PRO DALŠÍ POUŽITÍ!**

### BEZPEČNOSTNÍ UPOZORNĚNÍ

- Před použitím výrobku si přečtěte a dodržujte následující pokyny. Originální návod je v maďarštině. Po vybalení se ujistěte, že výrobek nebyl při přepravě poškozen. Pokud balení obsahuje sáčky nebo jiné nebezpečné součásti, nedovolte dětem, aby se k němu přiblížily.
- Tento spotřebič mohou používat pouze osoby se sníženými fyzickými, smyslovými nebo duševními schopnostmi nebo osoby s nedostatkem zkušeností a znalostí a děti starší 8 let, pokud jsou pod dohledem nebo byly poučeny o používání spotřebiče a rozumí nebezpečím spojeným s jeho bezpečným používáním. Děti by si s přístrojem neměly hrát. Dětem by nemělo být dovoleno čistit spotřebič nebo provádět na něm uživatelskou údržbu bez dozoru.
- Pouze pro použití v suchých vnitřních podmínkách!

- V případě poškození napájecího adaptéru nebo jiné poruchy okamžitě odpojte napájení a obraťte se na odborníka.
- Pokud jej nebudete delší dobu používat, odpojte jej ze zásuvky!
- Kabely propojující jednotky udržujte mimo dosah ostatních síťových kabelů!
- Použití tenkých a/nebo příliš dlouhých kabelů může způsobit zhoršení kvality zvuku a obrazu.
- Nepoužívejte přístroj v blízkosti silných magnetických polí!
- Chraňte před prachem, vlhkostí, kapalinou, vlhkostí, mrazem, nárazy a přímým teplem nebo slunečním zářením.
- Na spotřebič nestříkejte vodu a nepokládejte na něj předměty naplněné tekutinami, například sklenice.
- Na spotřebiči nesmí být umístěny zdroje otevřeného ohně, např. hořící svíčky!
- Spotřebič nerozebírejte ani neupravujte, protože to může způsobit požár, nehodu nebo úraz elektrickým proudem!
- Vzhledem k přítomnosti síťového napětí dodržujte obvyklá pravidla bezpečnosti života!
- Nedotýkejte se zařízení ani adaptéru mokřými rukama!
- Tento výrobek je určen pro použití v domácnosti.
- Vzhledem k neustálému zlepšování se technické specifikace a design mohou změnit bez předchozího upozornění.
- Aktuální návod k použití je ke stažení na adrese [www.somogyi.hu](http://www.somogyi.hu).

 **Nebezpečí úrazu proudem!** Rozebírat, předělávat přístroj nebo jeho součást je přísně zakázáno! V případě jakéhokoli poškození přístroje nebo jeho součásti okamžitě jej odpojte od elektrické sítě a obraťte se na odborný servis!

 **LIKVIDACE**  
 Přístroje, které již nebudete používat, shromažďujte zvlášť a tyto nevhazujte do běžného komunálního odpadu, protože mohou obsahovat látky nebezpečné pro životní prostředí nebo škodlivé lidskému zdraví! Nepotřebné nebo nepoužitelné přístroje můžete zdarma odevzdat v místě distribuce, respektive u všech takových distributorů, kteří se zabývají prodejem zařízení, která mají stejné parametry a funkci. Odevzdat můžete i na sběrných místech určených ke shromažďování elektronického odpadu. Tak chráníte životní prostředí, své zdraví a zdraví ostatních. V případě jakéhokoli dotazu kontaktujte místní organizaci zabývající se zpracováváním odpadu. Úlohy předepsané příslušnými právními předpisy vztahujícími se na výrobce vykonáváme a neseme s tímto spojené případné náklady.

**HR BIH VIDEO PORTAFON**

**VAŽNE SIGURNOSNE UPUTE**

**PAŽLJIVO PROČITAJTE UPUTSTVA ZA UPORABU I SAČUVAJTE IH ZA DALJNJE!**

**UPOZORENJA**

- Prije uporabe proizvoda pročitajte sljedeće upute za uporabu i sačuvajte ih. Izvorni opis napisan je na mađarskom jeziku. Nakon raspakiranja uvjerite se da se uređaj nije ošteti

tijekom transporta. Držite djecu podalje od ambalaže ako sadrži vrećice ili druge opasne komponente.

- Ovaj uređaj mogu koristiti osobe sa smanjenim fizičkim, osjetilnim ili mentalnim sposobnostima, ili bez iskustva i znanja, kao i djeca starija od 8 godina, samo ako su pod nadzorom ili su dobila upute o korištenju uređaja i razumjeli su opasnosti sigurne uporabe. Djeca se ne smiju igrati s uređajem. Djeca smiju obavljati čišćenje ili korisničko održavanje uređaja samo ako su pod nadzorom.
- Može se koristiti samo u suhim, zatvorenim uvjetima!
- U slučaju oštećenja strujnog adaptera ili bilo koje druge nepravilnosti, odmah isključite napajanje i obratite se stručnjaku!
- Ako ga nećete koristiti dulje vrijeme, isključite uređaj iz električne mreže.
- Držite kabele koji povezuju jedinice dalje od ostalih mrežnih kabela!
- Korištenje tankih i/ili predugih kabela može uzrokovati pogoršanje kvaliteta zvuka i slike.
- Ne koristite uređaj u blizini jakog magnetskog polja!
- Zaštitite uređaj od prašine, pare, tekućine, vlage, mraza i udaraca, kao i od izravne topline ili sunčeve svjetlosti!
- Ne izlažite uređaj prskanju vode i ne stavljajte predmete napunjene tekućinom, npr. stakla na uređaj!
- Na uređaj se ne smije stavljati otvoreni izvor plamena, poput goruće svijeće!
- Nemojte rastavljati ili modificirati uređaj jer to može uzrokovati požar, nezgodu ili strujni udar!
- Zbog prisustva mrežnog napona, pridržavajte se uobičajenih pravila zaštite života!
- Ne dirajte uređaj ili adapter mokrim rukama!
- Ovaj proizvod je namijenjen za upotrebu u kućanstvu.
- Zbog stalnih poboljšanja, tehnički podaci i dizajn mogu se promijeniti bez prethodne najave.
- Aktualni korisnički priručnik može se preuzeti s web stranice [www.somogyi.hu](http://www.somogyi.hu)

 **Opasnost od strujnog udara!** Zabranjeno je rastaviti, modificirati uređaj ili njegov pribor! U slučaju oštećenja bilo kog dijela proizvoda, odmah ga isključite iz struje i obratite se stručnoj osobi!

 **RASPOLAGANJE**  
Uređaji koji se odlažu u otpad se trebaju izdvojeno prikupljati, odvojeno od otpada iz kućanstva, jer mogu u sebi sadržati komponente koje su opasne po okoliš i ljudsko zdravlje! Korišteni ili uređaji koji se odlažu u otpad se besplatno mogu odnijeti na mjesto njihove distribucije, odnosno kod takvog distributera koji vrši prodaju uređaja istih karakteristika i funkcije. Mogu se odložiti i na deponijima koji su specijalizirani za odlaganje elektronskog otpada. Ovime Vi štite Vaš okoliš, Vaše i zdravlje drugih ljudi. Ukoliko imate pitanja, obratite se lokalnoj organizaciji za odlaganje otpada. Prihvaćamo na sebe zakonom određene obveze koje su propisane za proizvođače i sve troškove koji su u vezi s tim.

## EN VIDEO INTERCOM

### PLACEMENT

● 7" (17.8cm) colour LCD monitor ● convenient use without handset ● continuously illuminated touch keys ● outdoor unit for mounting outside the wall with rain cover ● night camera mode with infrared illumination ● user-friendly menu on screen ● shorter and longer ring tones (30 types) ● adjustable ring volume ● look-out function (60s) ● "do not disturb" mode: one-touch mute ● adjustable microphone sensitivity and speech volume ● expandable by purchasing additional identical sets ● max. 2 outdoor units and 4 indoor units ● can be extended with additional surveillance camera (option) ● lock opening with electric lock (option) ● LED indicates to the visitor the duration of the lock opening (3s) ● 4-strand cable between outdoor-indoor units ● tool-free connection ● accessories: rain protection frame, connection cable (approx. 9m), metal wall bracket, power adapter, fittings

### APPLICATION

The device is ideal as a replacement for conventional audio intercom systems or doorbells. The quality of sound and picture depends on the distance between the devices and the wire cross-section used. You can also use a different cable instead of the supplied one. For a given length, we recommend the following minimum cable cross-sections: **0-10m: 4x0.3mm<sup>2</sup> / 30m: 4x0.5mm<sup>2</sup> / 50m: 4x0.75mm<sup>2</sup>**

For interference-free signal transmission, use shielded wiring between units! When using 8-conductor wires, it is recommended to connect the excess conductors in parallel with the wires used, thus increasing the effective cross-section and improving transmission. If an electrical lock is used, **2x1,0mm<sup>2</sup>** wire should be used! For the installation of the intercom system, please seek professional help!

### COMMISSIONING

#### Outdoor unit

Care must be taken to protect against the weather. Install the outdoor unit in a place protected from precipitation and direct sunlight. Sunlight may affect the image quality! If necessary, use an individual shading cover! The external unit is powered from the monitor. Connect it with the wiring connectors (without tools) according to the wiring diagram. After mounting the raincover frame, place the camera on the hanger on the inside of the frame and fix it to the frame with a short screw (supplied). Finally, remove the protective film around the lens!

Before final recording, test the correct operation (camera angle of view, volume, etc.). On the back (adjustable with a screwdriver) you will find two controls for adjusting the volume and the sensitivity of the microphone.

#### Indoor unit

Depending on the distance between the two units, the connection cable supplied in the package can be replaced by a specialist as described in the paragraph "APPLICATION". The necessary wiring must be obtained separately according to individual requirements. A wire with a larger cross-section will generally result in better image quality. The wire should be protected from the weather and from physical influences. The external camera should be plugged into the DOOR1 connector. Before connecting the power adapter, check that it is connected correctly. Finally, remove the protective film from the screen.

The system can be expanded by purchasing another identical set. The system can consist of 2 outdoor units, 2 electric locks, 4 monitors, 4 CCTV surveillance cameras

### RECEPTION OF VISITORS

Pressing the external unit's bell button causes the monitor to play the bell tone once. It is recommended to select a longer melody in the menu to

make sure the visitor is detected. You have 1 minute to answer the call. The monitor displays the visitor's picture.

If you want to talk to him, press the ANSWER button. The electric lock (option) can be opened by pressing the OPEN button, the guest can be let in. When the conversation is finished, press the OPEN button. This ends the call and turns off the monitor. The monitor will also switch off automatically after about 2 minutes, the maximum duration of the call.

If you have more than one outdoor unit, the top left corner of the screen will show which outdoor unit is ringing, e.g. "DOOR1".

If you don't want to be disturbed, you can turn off the sound by touching the MOVE button. Touch again to turn it off. This function also works in standby mode.

### OUTLOOKING

In standby mode, you can check the entrance area by touching the EXIT button. Pressing the EXIT button - or after about 1 minute - will switch it off. If you also touch the ANSWER button, you can make an announcement through the external speaker.

If more than one outdoor unit is connected, you can activate them with additional touches: DOOR1 outdoor unit, DOOR2 outdoor unit, CCTV camera, power off (if no optional outdoor unit is connected, a blue screen is displayed)

In dark, low-light conditions, the camera automatically switches to black and white mode for greater sensitivity.

### USING THE MENU

By repeatedly pressing the top button on the right of the monitor, you can select the function you want to control with the two buttons below it. The options are displayed on the screen. Adjust the picture quality and sound to your preference.

**BRIGHTNESS / COLOR / CONTRAST / RING (30 ring tones) / VOLUME / RING VOLUME**

### LOCK OPENING FUNCTION

The **LOCK+** and **LOCK-** connectors on the back of the external unit switch the electric lock. The electric lock is not part of the package. It must be supplied and installed according to the individual requirements and door design. The lock can be opened from the inner unit by means of a touch button. If an external door opening circuit is not used, the power requirement of the electric lock should not exceed 12 VDC / 300 mA / 3.6 W! To operate a higher power lock, an external power supply and relay must be used, but this is recommended in principle in all cases to avoid malfunctions!

The blue colour of the bell button changes while the lock is open (approx. 3s). The lock can be opened in lookout, ring and talk mode.

### CLEANING

Before cleaning, disconnect the appliance from the mains by unplugging it! Use a soft cloth slightly dampened with water. Do not use aggressive cleaning agents or liquids! Dry wipes can scratch the screen and the camera!

### TROUBLESHOOTING

If there is no sound or picture, check

- whether the connection is as specified
- whether there is a mains power supply
- whether any of the wires are damaged

If the conversation is inaudible or the picture quality is poor, check

- if the used wire has a sufficiently large cross-section
- the recommended distances are not exceeded
- no nearby electrical equipment or cables interfere with operation





# VIDEO-KAPUTELEFON

## JELLEMZŐK

• 7" (17,8cm) színes LCD monitor • telefonkagyló nélküli kényelmes használat • folyamatosan világító érintőgombok • falon kívül szerelhető kültéri egység esővédő kerettel • éjszakai kameramód infravörös világítással • felhasználóbarát menü a képernyőn • rövidebb és hosszabb csengőhangok (30 féle) • beállítható csengetési hangerő • kitekintő funkció (60s) • „ne zavarjanak” mód: egy érintéssel némít • szabályozható mikrofon érzékenysége és beszéd hangerő • további azonos szettek vásárlásával bővíthető • max.2db kültéri és 4db beltéri egység működtethető • további megfigyelő kamerával bővíthető (opció) • zárnítás elektromos zár (opció) alkalmazása esetén • LED jelzi a látogatónak a zárnítás időtartamát (3s) • 4-erű vezeték a kültéri-beltéri egységek között • szerszám nélküli csatlakoztatás • tartozékok: esővédő keret, csatlakozókábel (kb.9m), fali fém tartókeret, hálózati adapter, szerelvények

## ALKALMAZÁS

A készülék ideális a hagyományos audio kaputelefon-rendszerek vagy ajtócsengők kiváltására. A megfelelő hang- és képminőség a készülékek közötti távolságtól és az alkalmazott vezeték keresztmetszetétől függ. A tartozék vezeték helyett alkalmazhat másikat is. Az adott hosszúsághoz minimum következő kábel keresztmetszeteket javasoljuk: **0-10m: 4x0,3mm<sup>2</sup> / 30m: 4x0,5mm<sup>2</sup> / 50m: 4x0,75mm<sup>2</sup>**

A zavartmentes jelátvitel érdekében használjon árnyékolat vezetékét az egységek között! 8 erű vezeték alkalmazásakor a feleslegesen maradt vezető ereket javasolt párhuzamosan kötni a felhasznált vezetékkel, ezzel növelve a tényleges keresztmetszetet és javítva az átvitelt. Ha elektromos zárat is alkalmaz, akkor ahhoz **2x1,0mm<sup>2</sup>** vezetékkel kell használni! A kaputelefon rendszer üzembe helyezéséhez vegye igénybe szakember segítségét!

## ÜZEMBE HELYEZÉS

### Kültéri egység

Gondoskodni kell az időjárás elleni védelemről. A külső egységet szerelje csapadéktól és közvetlen napfénytől védett helyre! A napfény befolyásolhatja a képminőséget! Szükség esetén alkalmazzon egyedi árnyékoló fedelet! A külső egység tápellátása a monitorból biztosított. A rugós csatlakozókkal (szerszám nélkül) kösse be a kapcsolási rajz alapján. Az esővédő keret felszerelése után annak belső-felső részén található akasztóra helyezze el a kamerát, majd rögzítse azt alul a kerethez egy rövid csavarral (tartozék). Végül távolítsa el a védőfóliát az objektív körül! A végleges rögzítés előtt próbálja ki a helyes működést (kamera látószög, hangerő stb.)! A hátoldalon (csavarhúzóval állítható) két szabályozót talál a hangerő és a mikrofon érzékenységének beállítására.

### Beltéri egység

A két egység távolságától függően a csomagban mellékelt csatlakozókábelt szakember kicserélheti az „ALKALMAZÁS” bekezdésben leírtak alapján. A szükséges vezetéket külön kell beszerezni az egyedi igények alapján. A nagyobb keresztmetszetű vezeték általában jobb képminőséget eredményez. A vezeték legyen védve az időjárástól, valamint a fizikai behatásoktól. A külső kamera a DOOR1 csatlakozóba dugandó. Mielőtt a hálózati adaptert csatlakoztatja, ellenőrizze a helyes bekötést! Végül távolítsa el a védőfóliát a képernyőről!

Újabb azonos készlet megvásárlásával a rendszer bővíthető. A rendszer összetétele lehet összesen: 2 kültéri egység, 2 elektromos zár, 4 monitor, 4 CCTV megfigyelő kamera

## LÁTÓGATÓ FOGADÁSA

A külső egység csengő gombját megnyomva, a monitor egyszer lejátsza a csengőhangot. Javasolt hosszabb dallamot választani a menüben, hogy biztosan észlelje a látogatót. 1 perc áll rendelkezésére, hogy fogadja a hívást. A monitoron megjelenik a látogató képe.

Ha beszélni akar vele, nyomja meg a VÁLASZ gombot. Az elektromos zár (opció) nyitható a ZÁRNÍTÁS gombbal, a vendéget beengedheti. A beszélgetés befejezése után nyomja meg a KITEKINTÉS VÉGE gombot. Ezzel befejeződik a hívás, kikapcsol a monitor. A monitor automatikusan is kikapcsol kb.2 perc elteltével, ez a beszélgetés maximális időtartama. Ha több kültéri egységet alkalmaz, akkor a képernyő bal felső sarkában látható, hogy melyik kültéri egységről csengettek be, pl. „DOOR1”. Ha nem akarja, hogy zavarják, a NÉMÍTÁS gombot megérintve kikapcsolhatja a hangot. Újabb érintéssel pedig vissza. Ez a funkció készenléti módban is működik.

## KITEKINTÉS

Készenléti állapotban megérintve a KITEKINTÉS gombot, ellenőrizheti a bejárat környékét. A KITEKINTÉS VÉGE gombbal - vagy kb. 1 perc elteltével - kikapcsol. Ha közben a VÁLASZ gombot is megérinti, kiszólhat a külső hangszórón keresztül.

Ha több külső egység is csatlakoztatva van, akkor újabb érintésekkel lepheti azokat: DOOR1 kültéri egység, DOOR2 kültéri egység, CCTV kamera, kikapcsolás (ha nincs csatlakoztatva opcionális külső egység, akkor két képernyő látható)

Sőtétben, gyenge látási viszonyok esetén a kamera automatikusan átvált fekete-fehér módra, mert ez nagyobb érzékenységet biztosít.

## A MENÜ HASZNÁLATA

A monitor jobb oldalán található felső gomb többszöri megnyomásával ki tudja választani azt a funkciót, amelyet az alatta lévő két gombbal szabályozhat. A lehetőségek a képernyőn jelennek meg. Állítsa be igénye szerint a képminőséget és a hangzást.

**BRIGHTNESS (fényerő) / COLOR (szín) / CONTRAST (képelesség) / RING (30 féle csengőhang / VOLUME (hangerő) / RING VOLUME (csengetési hangerő)**

## ZÁRNÍTÓ FUNKCIÓ

A külső egység hátoldalán található **LOCK+** és **LOCK-** csatlakozók kapcsolják az elektromos zárat. Az elektromos zár nem része a csomagnak. Az egyedi igényeknek és az ajtó kialakításának megfelelően kell azt beszerezni és beszerelni. A zár a belső egységről érintőgombbal nyitható. Ha nem alkalmaz külső kapunyitót áramkört, akkor az elektromos zár teljesítmény igénye ne lépje túl a 12 V DC / 300 mA / 3,6 W paramétereket! Nagyobb teljesítményű zár működtetéséhez **külső tápellátást és relét kell alkalmazni**, de ez javasolt alapvetően minden esetben a meghibásodás elkerülése érdekében!

A csengő gomb két színe megváltozik, amíg a zár nyitva van (kb.3s). A zár nyitható kitekintés, csengetés és beszélgetés módban is.

## TISZTÍTÁS

Tisztítás előtt áramtalanítsa a készüléket a hálózatról történő kihúzással! Használjon puha, vízzel enyhén megnedvesített törölkendőt. Ne használjon agresszív tisztítószereket és folyadékokat! A száraz törölkendő megkarcolhatja a képernyőt és a kamerát!

## HIBAELHÁRÍTÁS

Ha nincs hang vagy kép, ellenőrizze, hogy

- előírás szerinti-e a csatlakoztatás
- van-e hálózati tápellátás
- nem sérült-e valamelyik vezeték

Ha halkán hallható a beszélgetés vagy gyenge a képminőség, ellenőrizze, hogy

- megfelelően nagy keresztmetszetű vezetékkel alkalmazott-e
- nem lépte túl a javasolt távolságokat
- nem zavarja közeli elektromos berendezés vagy kábel a működést

## UMIESTNENIE

● 7" (17,8 cm) farebný LCD monitor ● pohodlné používanie bez telefónneho slúchadla ● nepretržité svietiace dotykové tlačidlá ● vonkajšia jednotka na montáž mimo steny s ochranným rámom proti dažďu ● nočný režim kamery s infračerveným osvetlením ● užívateľsky prívratné menu na obrazovke ● kratšie a dlhšie zvonenia (30 typov) ● nastaviteľná hlasitosť zvonenia ● funkcia pozorovania vonkajšieho prostredia (60 s) ● režim „nerušiť“: stlmenie jedným dotykom ● nastaviteľná citlivosť mikrofónu a hlasitosť reči ● možno rozšíriť zakúpením ďalších rovnakých súprav ● možno prevádzkovať max. 2 vonkajšie a 4 vnútorné jednotky ● možno rozšíriť o ďalšiu kameru (opcia) ● otváranie zámku s elektrickým zámkom (opcia) ● LED signalizuje návštevníkovi trvanie otvorenia (3 s) ● 4-vodičový kábel medzi vonkajšími a vnútornými jednotkami ● pripojenie bez použitia náradia ● príslušenstvo: ochranný rám proti dažďu, pripojovací kábel (cca. 9 m), kovový nástenný držiak, napájací adaptér, príslušenstvo

## POUŽÍVANIE

Prístroj je vhodný na nahradenie klasických systémov vchodových telefónov alebo zvončiek. Kvalita zvuku a obrazu závisí od vzdialenosti medzi jednotkami a od prierezu použitých káblov. Namiesto dodaného kábla môžete použiť aj iný kábel. Pre danú dĺžku odporúčame nasledujúce minimálne prierezy káblov: 0-10 m: 4x0,3 mm<sup>2</sup> / 30 m: 4x0,5 mm<sup>2</sup> / 50 m: 4x0,75 mm<sup>2</sup>

Na prenos signálu bez rušenia používajte medzi jednotkami tienené vedenie! Pri použití 8-žilového kábla sa odporúča zapojiť prebytočné káble paralelne s použitými káblami, čím sa zvýši účinný prierez a zlepši sa prenos. Ak sa používa elektrický zámok, mal by sa použiť vodič 2x1,0mm<sup>2</sup>. Inštaláciu systému zverte do rúk odborníka!

## UVEDENIE DO PREVÁDZKY

### Vonkajšia jednotka

Dbajte na ochranu voči poveternostným podmienkam. Vonkajšiu jednotku nainštalujte na miesto chránené pred zrážkami a priamym slnečným žiarením! Slnečné svetlo môže ovplyvniť kvalitu obrazu! V prípade potreby použite individuálny tieniaci kryt! Vonkajšia jednotka je napájaná z monitora. Pripojte ju pomocou pružinových konektorov (bez použitia náradia) podľa schémy zapojenia. Po namontovaní rámu proti dažďu, kameru zaveste na háčik vo vnútornej hornej časti rámu a pripievajte k rámu na spodnej časti s krátkou skrútkou (je príslušenstvom). Nakoniec odstráňte ochrannú fóliu okolo objektívu!

Pred konečným upevnením otestujte správnu prevádzku (uhol pohľadu kamery, hlasitosť atď.)! Na zadnej strane (nastaviteľnej skrútkovačom) nájdete dva ovládacie prvky na nastavenie hlasitosti a citlivosti mikrofónu.

### Vnútorná jednotka

Pribalené pripojovací kábel môže predĺžiť alebo vymeniť len odborník tak, ako je to uvedené v časti „POUŽÍVANIE“. Káble si treba zaoštráť samostatne podľa individuálnych požiadaviek. Kábel s väčším prierezom bude mať vo všeobecnosti za následok lepšiu kvalitu obrazu. Kábel by mal byť chránený pred poveternostnými vplyvmi a pred fyzickými vplyvmi. Externá kamera by mala byť zapojená do konektora DOOR1. Pred pripojením napájacieho adaptéra skontrolujte, či je správne pripojený! Nakoniec odstráňte ochrannú fóliu z obrazovky!

Systém je možné rozšíriť zakúpením ďalšej identickej sady. Systém môže pozostávať z 2 vonkajších jednotiek, 2 elektrických zámkov, 4 monitorov, 4 kamier CCTV.

## PRIJATIE NÁVŠTEVY

Stlačením tlačidla zvončeka externej jednotky monitor raz zahrá tón zvončeka. Odporúča sa vybrať v menu dlhšiu melódiu, aby ste sa ustíli, že návštevník je rozpoznávaný. Na prijatie hovoru máte 1 minútu. Na monitory sa zobrazia obrázky návštevníka.

Ak s ním chcete hovoriť, stlačte tlačidlo ODPOVEĎ. Elektrický zámok (opcia) môžete otvoriť stlačením tlačidla OTVORENIE, hosťa môžete vpusťiť dovnútra. Po skončení rozhovoru stlačte tlačidlo KONIEC POZOROVANIA. Tým sa ukončí hovor a vypne sa monitor. Monitor sa tiež automaticky vypne približne po 2 minútach, čo je maximálna dĺžka trvania hovoru.

Ak máte viac ako jednu vonkajšiu jednotku, v ľavom hornom rohu obrazovky sa zobrazí, ktorá vonkajšia jednotka zvoní, napr. „DOOR1“. Ak nechcete byť rušení, môžete zvuk vypnúť dotykom tlačidla STÍŠENIE. Opätovným dotykom ho vypnete. Táto funkcia funguje aj v pohotovostnom režime.

## POZOROVANIE

V pohotovostnom režime môžete oblasť vchodu skontrolovať dotykom tlačidla POZOROVANIE. Stlačením tlačidla KONIEC POZOROVANIA - alebo približne po 1 minúte - sa vypne. Ak sa dotknete aj tlačidla ODPOVEĎ, môžete prostredníctvom externého reproduktora hovoriť.

Ak je pripojená viac ako jedna vonkajšia jednotka, môžete ich aktivovať ďalšími dotykmi: vonkajšia jednotka DOOR1, vonkajšia jednotka DOOR2, CCTV kamera, vypnutie (ak nie je pripojená ďalšia vonkajšia jednotka, zobrazí sa modrá obrazovka).

V tmavých podmienkach so slabým osvetlením sa kamera automaticky prepne do čierneho režimu pre vyššiu citlivosť.

## POUŽÍVANIE MENU

Opakovaným stlačením horného tlačidla na pravej strane monitora môžete vybrať funkciu, ktorú chcete ovládať, pomocou dvoch tlačidiel pod ním. Možnosti sa zobrazia na obrazovke. Nastavte kvalitu obrazu a zvuku podľa svojich preferencií.

**BRIGHTNESS (jas) / COLOR (farba) / CONTRAST (ostrnosť) / RING (30 vyzváňacích tónov) / VOLUME (hlasitosť) / RING VOLUME (hlasitosť zvonenia)**

## FUNKCIA OTVÁRANIA ZÁMKU

Konektory **LOCK+** a **LOCK-** na zadnej strane externej jednotky spínajú elektrický zámok. Elektrický zámok nie je súčasťou balenia. Môžete si zaoštráť a nainštalovať podľa individuálnych požiadaviek a konštrukcie dverí. Zámok sa dá otvoriť z vnútornej jednotky pomocou dotykového tlačidla. Ak sa nepoužíva externý obvod na otváranie dverí, požiadavka na napájanie elektrického zámku by nemala prekročiť 12 V DC / 300 mA / 3,6 W! Na prevádzku zámku s vyšším výkonom je potrebne použiť externý napájací zdroj a relé, čo sa však v zásade odporúča vo všetkých prípadoch, aby sa predišlo poruchám!

Počas otvorenia zámku (cca. 3 s) sa mení modrá farba tlačidla zvončeka. Zámok je možné otvoriť v režime pozorovania, zvonenia a hovoru.

## ČISTENIE

Pred čistením odpojte prístroj od elektrickej siete odpojením zo siete! Použite mäkkú utierku miernu navlhčenú vodou. Nepoužívajte agresívne čistiace prostriedky alebo kvapaliny! Suché utierky môžu poškriabať obrazovku a fotoaparát!

## RIEŠENIE PROBLÉMOV

Ak nie je žiadny zvuk ani obraz, skontrolujte, či

- či je pripojenie v súlade so špecifikáciou
- či je k dispozícii sieťové napájanie
- či je niektorý z vodičov poškodený

Ak počujete tichý rozhovor alebo je kvalita obrazu nízka, skontrolujte, či

- ste použili kábel s dostatočne veľkým prierezom
- ste neprekročili odporúčané vzdialenosti
- nerušíte prevádzku blízke elektrické zariadenia alebo káble



## CAZARE

• 7" (17.8cm) monitor LCD color utilizează comodă fără microfon taste tactile iluminate continuu unitate de exterior pentru montare în afara peretelui cu capac de ploaie mod cameră de noapte cu iluminare în infraroșu meniu ușor de utilizat pe ecran tonuri de apel mai scurte și mai lungi (30 tipuri) volum regulabil al apelului funcție de supraveghere (60s) mod „nu deranjați”: mute cu o singură atingere sensibilitate reglabilă a microfonului și volum de vorbire extensibil prin achiziționarea de seturi identice suplimentare max.2 unități exterioare și 4 unități interioare pot fi extinse cu camere de supraveghere suplimentare (opțional) deschidere de blocare cu blocare electrică (opțional) LED-ul indică vizitatorului durata deschiderii de blocare (3s) cablu cu 4 fire între unitățile exterioare-interioare accesorii de conectare fără scule: cadru de protecție împotriva ploii, cablu de conectare (aprox. 9m), suport metalic de perete, adaptor de alimentare, accesorii

## DOWNLOAD

Dispozitivul este ideal ca înlocuitor pentru sistemele convenționale de interfon audio sau sonerie. Calitatea sunetului și a imaginii depinde de distanța dintre dispozitive și de secțiunea transversală a cablului utilizat. De asemenea, puteți utiliza un cablu diferit în locul celui furnizat. 2.2 Pentru o anumită lungime, recomandăm următoarele secțiuni minime ale cablurilor: 0-10m: 4x0,3mm<sup>2</sup> / 30m: 4x0,5mm<sup>2</sup> / 50m: 4x0,75mm<sup>2</sup> Pentru transmiterea semnalului fără interferențe, utilizați cabluri ecranate între unități! Atunci când se utilizează fire cu 8 conductori, se recomandă conectarea conductorilor în exces în paralel cu firele utilizate, crescând astfel secțiunea transversală efectivă și îmbunătățind transmisia. Dacă se utilizează o încuietorie electrică, trebuie utilizate fire de 2x1,0 mm<sup>2</sup>! Pentru instalarea sistemului de interfon, vă rugăm să solicitați ajutor profesional!

## PUNERE ÎN FUNCȚIUNE

## Unitate exterioară

Trebuie să aveți grijă să vă protejați împotriva intemperiilor. Instalați unitatea exterioară într-un loc ferit de precipitații și de lumina directă a soarelui. Lumina soarelui poate afecta calitatea imaginii! Dacă este necesar, utilizați un capac de umbrire individual! Unitatea exterioară este alimentată de la monitor. Conectați-o cu conectorii cu arc (fără unelte) în conformitate cu schema de cablare. După montarea cadrului de protecție împotriva ploii, așezați camera pe umerășul din interiorul cadrului și fixați-o pe cadru cu un șurub scurt (furnizat). În final, îndepărtați folia de protecție din jurul obiectivului!

Înainte de înregistrarea finală, testați funcționarea corectă (unghiul de vizualizare al camerei, volumul etc.). Pe partea din spate (reglabilă cu o șurubelniță) veți găsi două comenzi pentru reglarea volumului și a sensibilității microfonului.

## Unitate interioară

În funcție de distanța dintre cele două unități, cablul de conectare furnizat în pachet poate fi înlocuit de un specialist, așa cum este descris în paragraful „APLICAȚII”. Cablajul necesar trebuie obținut separat în funcție de cerințele individuale. Un fir cu o secțiune transversală mai mare va duce în general la o calitate mai bună a imaginii. Cablul trebuie să fie protejat de intemperii și de influențe fizice. Camera externă trebuie să fie conectată la conectorul DOOR1. Înainte de a conecta adaptorul de alimentare, verificați dacă acesta este conectat corect. În cele din urmă, îndepărtați folia de protecție de pe ecran.

Sistemul poate fi extins prin achiziționarea unui alt set identic. Sistemul poate fi compus din 2 unități exterioare, 2 încuietori electrice, 4 monitoare, 4 camere de supraveghere CCTV

## PRIMIREA VIZITATORILOR

Apăsarea butonului de sonerie al unității externe face ca monitorul să redea soneria o dată. Este recomandat să selectați o melodie mai

lungă în meniu pentru a vă asigura că vizitatorul este detectat. Aveți la dispoziție 1 minut pentru a răspunde la apel. Monitorul afișează imaginea vizitatorului.

Dacă doriți să vorbiți cu el, apăsați butonul ANSWER. Încuietorea electrică (opțională) poate fi deschisă prin apăsarea butonului OPEN, oaspetele poate fi lăsat să intre. Când conversația este terminată, apăsați butonul OPEN. Aceasta încheie convorbirea și oprește monitorul. De asemenea, monitorul se va opri automat după aproximativ 2 minute, durata maximă a convorbirii.

Dacă aveți mai multe unități exterioare, colțul din stânga sus al ecranului va afișa unitatea exterioară care sună, de exemplu „DOOR1”.

Dacă nu doriți să fiți deranjați, puteți dezactiva sunetul atingând butonul MOVE. Atingeți din nou pentru a-l dezactiva. Această funcție funcționează și în modul de așteptare.

## SOLICITARE

În modul standby, puteți verifica zona de intrare atingând butonul EXIT. Apăsarea butonului EXIT - sau după aproximativ 1 minut - îl va opri. Dacă atingeți și butonul ANSWER, puteți face un anunț prin difuzorul extern. Dacă sunt conectate mai multe unități exterioare, le puteți activa prin atingeri suplimentare: unitate exterioară DOOR1, unitate exterioară DOOR2, cameră CCTV, oprire (dacă nu este conectată nicio unitate exterioară opțională, este afișat un ecran albastru) În condiții de întuneric și lumină slabă, camera trece automat la modul alb-negru pentru o sensibilitate mai mare.

## UTILIZAREA MENIULUI

Prin apăsarea repetată a butonului de sus din dreapta monitorului, puteți selecta funcția pe care doriți să o controlați cu cele două butoane de sub acesta. Opțiunile sunt afișate pe ecran. Reglați calitatea imaginii și a sunetului în funcție de preferințele dvs.

## BRIGHTNESS / COLOR / CONTRAST / RING (30 tonuri de apel) / VOLUME / RING VOLUME

## FUNCȚIA DE DESCHIDERE

Conectorii LOCK+ și LOCK- de pe partea din spate a unității externe comută lacătul electric. Încuietorea electrică nu face parte din pachet. Aceasta trebuie furnizată și instalată în conformitate cu cerințele individuale și cu designul ușii. Încuietorea poate fi deschisă din unitatea interioară prin intermediul unui buton tactil. Dacă nu se utilizează un circuit extern de deschidere a ușii, necesarul de energie al încuietorii electrice nu trebuie să depășească 12 V DC / 300 mA / 3,6 W! Pentru a opera o încuietorie cu putere mai mare, trebuie utilizate o sursă de alimentare externă și un releu, dar acest lucru este recomandat în principiu în toate cazurile pentru a evita defecțiunile!

Culoarea albastră a butonului soneriei se schimbă în timp ce încuietorea este deschisă (aproximativ 3 s). Încuietorea poate fi deschisă în modul de supraveghere, apel și convorbire.

## UPDATE

Înainte de curățare, deconectați aparatul de la rețea prin scoaterea din priză! Utilizați o cârpă moale ușor umezită cu apă. Nu utilizați agenți de curățare agresivi sau lichide! Șervețelele uscate pot zgâria ecranul și camera!

## DEPANARE

Dacă nu există sunet sau imagine, verificați dacă

- dacă conexiunea este conform specificațiilor
  - dacă există o sursă de alimentare
  - dacă vreunul dintre fire este deteriorat
- Dacă puteți auzi o conversație sau calitatea imaginii este slabă, verificați dacă
- a folosit un fir cu o secțiune transversală suficient de mare
  - nu a depășit distanțele recomandate
  - niciun echipament sau cablu electric din apropiere nu interferează cu funcționarea

# D VIDEO INTERCOM

## UNTERKUNFT / ... / ...

• 7" (17.8cm) Farb-LCD-Monitor bequeme Nutzung ohne Hörer stufenlos beleuchtete Touch-Tasten Außengerät für Außenwandmontage mit Regenschutz Nachtkameramodus mit Infrarot-Beleuchtung benutzerfreundliches Menü auf dem Bildschirm kürzere und längere Klingeltöne (30 Typen) einstellbare Klingellautstärke Look-Out-Funktion (60s) „Bitte nicht stören“-Modus: Stummschaltung mit einem Tastendruck einstellbare Mikrophonempfindlichkeit und Sprachlautstärke erweiterbar durch Zukauf weiterer identischer Sets max. 2 Außeneinheiten und 4 Inneneinheiten mit zusätzlicher Überwachungskamera erweiterbar (Option) Schlossöffnung mit Elektroschloss (Option) LED zeigt dem Besucher die Dauer der Schlossöffnung an (3s) 4-adriges Kabel zwischen Außen- und Inneneinheiten werkzeugloser Anschluss Zubehör: Regenschutzrahmen, Anschlusskabel (ca. 9m), Metall-Wandhalter, Netzteil, Armaturen

## DOWNLOAD

Das Gerät eignet sich ideal als Ersatz für herkömmliche Audio-Gegensprechanlagen oder Türklingeln. Die Qualität von Ton und Bild hängt von der Entfernung zwischen den Geräten und dem verwendeten Kabelquerschnitt ab. Sie können statt des mitgelieferten Kabels auch ein anderes verwenden. 2 Für eine bestimmte Länge empfehlen wir folgende Mindestkabelquerschnitte: **0-10m: 4x0.3mm<sup>2</sup> / 30m: 4x0.5mm<sup>2</sup> / 50m: 4x0.75mm<sup>2</sup>**

Verwenden Sie für eine störungsfreie Signalübertragung abgeschirmte Leitungen zwischen den Geräten! Bei Verwendung von 8-adrigen Drähten empfiehlt es sich, die überschüssigen Adern parallel zu den verwendeten Drähten zu schalten, um den effektiven Querschnitt zu erhöhen und die Übertragung zu verbessern. 2 Wenn ein elektrisches Schloss verwendet wird, sollten **2x1,0mm<sup>2</sup>** Kabel verwendet werden! Für die Installation der Gegensprechanlage bitte professionelle Hilfe in Anspruch nehmen!

## COMMISSIONING

### Außengerät

Es ist darauf zu achten, dass das Gerät vor Witterungseinflüssen geschützt ist. Installieren Sie das Außengerät an einem Ort, der vor Niederschlag und direkter Sonneneinstrahlung geschützt ist. Sonnenlicht kann die Bildqualität beeinträchtigen! Verwenden Sie gegebenenfalls eine individuelle Beschattungsabdeckung! Das Außengerät wird über den Monitor mit Strom versorgt. Schließen Sie es mit den Federsteckern (ohne Werkzeug) gemäß dem Schaltplan an. Nach der Montage des Regenschutzh Rahmens die Kamera auf die Aufhängung an der Innenseite des Rahmens setzen und mit einer kurzen Schraube (mitgeliefert) am Rahmen befestigen. Zum Schluss die Schutzfolie um das Objektiv entfernen!

Testen Sie vor der endgültigen Aufnahme die korrekte Funktion (Blickwinkel der Kamera, Lautstärke usw.). Auf der Rückseite (mit einem Schraubenzieher einstellbar) befinden sich zwei Regler zur Einstellung der Lautstärke und der Empfindlichkeit des Mikrofons.

### Innengerät

Je nach Entfernung zwischen den beiden Geräten kann das mitgelieferte Verbindungskabel durch einen Fachmann ersetzt werden, wie im Abschnitt „ANWENDUNG“ beschrieben. Die erforderliche Verkabelung muss je nach den individuellen Anforderungen separat beschafft werden. Ein Kabel mit einem größeren Querschnitt führt im Allgemeinen zu einer besseren Bildqualität. Das Kabel sollte vor Witterungseinflüssen und physikalischen Einflüssen geschützt werden. Die externe Kamera sollte in den Anschluss DOOR1 eingesteckt werden. Prüfen Sie vor dem Anschließen des Netzteils, ob es richtig angeschlossen ist. Entfernen Sie schließlich die Schutzfolie vom Bildschirm.

Das System kann durch den Kauf eines weiteren identischen Sets erweitert werden. Das System kann aus 2 Außeneinheiten, 2 elektrischen Schlössern, 4 Monitoren und 4 CCTV-Überwachungskameras bestehen.

## EMPFANG VON BESUCHERN

Wenn Sie die Klingeltaste des externen Geräts drücken, spielt der Monitor den Klingelton einmal ab. Es wird empfohlen, im Menü eine längere Melodie auszuwählen, um sicherzustellen, dass der Besucher

erkannt wird. Sie haben 1 Minute Zeit, den Anruf entgegenzunehmen. Auf dem Monitor wird das Bild des Besuchers angezeigt.

Wenn Sie mit ihm sprechen wollen, drücken Sie die ANSWER-Taste. Das elektrische Schloss (Option) kann durch Drücken der OPEN-Taste geöffnet werden, der Gast kann eingelassen werden. Wenn das Gespräch beendet ist, drücken Sie die OPEN-Taste. Dies beendet das Gespräch und schaltet den Monitor aus. Der Monitor schaltet sich ebenfalls automatisch nach ca. 2 Minuten, der maximalen Gesprächsdauer, ab.

Wenn Sie mehr als ein Außengerät haben, wird in der oberen linken Ecke des Bildschirms angezeigt, welches Außengerät klingelt, z. B. „DOOR1“. Wenn Sie nicht gestört werden möchten, können Sie den Ton ausschalten, indem Sie die Taste MOVE berühren. Berühren Sie sie erneut, um sie auszuschalten. Diese Funktion funktioniert auch im Standby-Modus.

## ANFRAGE

Im Standby-Modus können Sie den Eingangsbereich überprüfen, indem Sie die EXIT-Taste berühren. Durch Drücken der EXIT-Taste - oder nach etwa 1 Minute - wird das Gerät ausgeschaltet. Wenn Sie auch die ANSWER-Taste drücken, können Sie eine Durchsage über den externen Lautsprecher machen.

Wenn mehr als ein Außengerät angeschlossen ist, können Sie diese mit zusätzlichen Berührungen aktivieren: DOOR1 Außengerät, DOOR2 Außengerät, CCTV-Kamera, Ausschalten (wenn kein optionales Außengerät angeschlossen ist, wird ein blauer Bildschirm angezeigt) Bei dunklem, schwachem Licht schaltet die Kamera automatisch in den Schwarz-Weiß-Modus, um die Empfindlichkeit zu erhöhen.

## BENUTZUNG DES MENÜS

Durch wiederholtes Drücken der oberen Taste auf der rechten Seite des Monitors können Sie mit den beiden darunter liegenden Tasten die gewünschte Funktion auswählen. Die Optionen werden auf dem Bildschirm angezeigt. Stellen Sie die Bildqualität und den Ton nach Ihren Wünschen ein.

## HELLIGKEIT / FARBE / KONTRAST / RING (30 Ruftöne) / LAUTSTÄRKE / RING VOLUME

## SCHLOSSÖFFNUNGSFUNKTION

Die Anschlüsse **LOCK+** und **LOCK-** auf der Rückseite der Außeneinheit schalten das Elektroschloss. Das Elektroschloss ist nicht Teil des Lieferumfangs. Es muss entsprechend den individuellen Anforderungen und der Türkonstruktion geliefert und eingebaut werden. Das Schloss kann von der Inneneinheit aus über einen Taster geöffnet werden. Wenn kein externer Türöffnungsstromkreis verwendet wird, sollte der Strombedarf des Elektroschlusses 12 V DC / 300 mA / 3,6 W nicht überschreiten! Um ein Schloss mit höherer Leistung zu betreiben, mus ein externes Netzteil und Relais verwendet werden, was aber grundsätzlich empfohlen wird, um Fehlfunktionen zu vermeiden!

Die blaue Farbe der Klingeltaste ändert sich, während das Schloss geöffnet ist (ca. 3s). Das Schloss kann im Ausschau-, Klingel- und Sprechmodus geöffnet werden.

## UPDATE

Trennen Sie das Gerät vor der Reinigung durch Ziehen des Netzsteckers vom Stromnetz! Verwenden Sie ein weiches, leicht mit Wasser angefeuchtetes Tuch. Verwenden Sie keine aggressiven Reinigungsmittel oder Flüssigkeiten! Trockene Tücher können den Bildschirm und die Kamera zerkratzen!

## FEHLERSUCHE

Wenn kein Ton oder Bild zu sehen ist, prüfen Sie, ob

- ob die Verbindung wie angegeben ist
  - ob eine Netzstromversorgung vorhanden ist
  - ob eines der Kabel beschädigt ist
- Wenn Sie ein Gespräch hören können oder die Bildqualität schlecht ist, prüfen Sie, ob
- einen Draht mit einem ausreichend großen Querschnitt verwendet
  - die empfohlenen Abstände nicht überschritten haben
  - keine elektrischen Geräte oder Kabel in der Nähe den Betrieb stören

## MONTAŽA

● LCD kolor displej 7" (17,8cm) ● praktična izvedba bez telefonske slušalice ● tasteri na dodir koji konstantno svetle ● spoljna jedinica montirajuća na zid sa zaštitnim okvirom za kišu ● noćni režim sa skrivenim IR LED diodama ● meni na displeju prilagođen korisniku ● duže i kraće melodije zvona (30 vrsta) ● pedesiva jačina zvonjenja ● osmatranje okoline (60s) ● režim „ne uznemiravajte“: zvuk isključuje jednim dodirom ● pedesiva osetljivost mikrofona i jačine zvuka ● proširiv sa dodatno kupljenim identičnim kompletom interfona ● proširiv sa maks. 2kom. spoljne jedinice i 4kom. unutrašnje jedinice ● proširiv sa dodatnom kamerom (opcija) ● mogućnost otvaranja električne brave (brava je opcija) ● LED indikator za posetioca, prikaz vremena otvorene brave (3s) ● četvorozilna veza između spoljne i unutrašnje jedinice ● povezivanje bez dodatnog alata ● dodaci: metalni štitičnik od kiše, priključni kabl (oko 9m), okvir za montažu, strujni adapter, šarafi

## UPOTREBA

Uređaj je pogodan za zamenу starih dvožičnih sistema ili kućnih zvona, odnosno za jednostavnu prvu ugradnju. Kvalitet zvuka i slike zavisi od razdaljine unutrašnje i spoljne jedinice odnosno preseka (debljine) priključnog kabla. Umesto priloženog kabla možete koristiti i drugi kabl uz pridržavanje sledećih parametara. Minimalni zahtevi prečnika kabla zavise od dužine: **0-10m: 4x0,3mm<sup>2</sup> / 30m: 4x0,5mm<sup>2</sup> / 50m: 4x0,75mm<sup>2</sup>**

Za povezivanje spoljne jedinice se može koristiti i oklopljeni osmožilni kabl. U slučaju upotrebe osmožilnog kabla preostale neupotrebne žice je najbolje vezati paralelno sa korištenim žicama tako povećavajući stvarni presek kablova. Ako koristite i električnu bravu, morate koristiti žicu **2x1,0mm<sup>2</sup>**. Montažu i puštanje u rad poverite stručnom licu!

## PUŠTANJE U RAD

## Spoljna jedinica

Treba voditi računa o zaštiti od vremenskih prilika. Instalirajte spoljnu jedinicu na mestu zaštićenom od kiše i direktne sunčeve svetlosti! Sunčeva svetlost može uticati na kvalitet slike! Ako je potrebno, koristite neku vrstu poklopac za senčenje! Spoljnu jedinicu napaja monitor. Povezivanje radite sa opružnim konektorima (bez alata) prema šemi. Nakon postavljanja rama za zaštitu od kiše, postavite kameru na vešalicu koja se nalazi u gornjem delu rama za zaštitu od kiše, a zatim je pričvrstite za okvir na dnu kratkim šrafo (pribor). Na kraju uklonite zaštitni film oko sočiva. Pre konačnog fiksiranja, probajte ispravan rad (ugao kamere, jačina zvuka, itd.)! Na poledini (podešava se odvijanjem) nalaze se dve kontrole za podešavanje jačine zvuka i osetljivosti mikrofona.

## Unutrašnja jedinica

U zavisnosti od udaljenosti između dve jedinice, dobijeni priključni kabl može da zameni stručno lice kao što je opisano ranije u delu „UPOTREBA“. Neophodan kabl se mora kupiti zasebno na osnovu individualnih potreba. Žica većeg poprečnog preseka obično rezultira boljim kvalitetom slike. Kabl mora biti zaštićen od vremenskih prilika i fizičkih uticaja. Spoljna kamera mora biti priključena na DOOR1 konektor. Pre nego što priključite mrežni adapter, proverite da li je priključak ispravan! Na kraju uklonite zaštitni film sa displeja. Sistem se može proširiti kupovinom drugog identičnog kompleta. Sastav sistema može biti: 2 spoljne jedinice, 2 električne brave, 4 monitora, 4 CCTV nadzorne kamere

## PRIJEM POSETOICA

Pritisikom na dugme zvona na spoljnoj jedinici, monitor će jednom pustiti ton zvona. Preporučljivo je izabrati dužu melodiju u meniju kako biste

bili sigurni da ćete čuti zvono. Imate 1 minut da odgovorite na poziv. Na monitoru se pojavljuje slika posetioca.

Ako želite da razgovarate sa njim, pritisnite dugme ODGOVORI. Električna brava (opcija) se može otvoriti pomoću dugmeta OTVARANJE BRAVE, omogućavajući gostu da uđe. Nakon što je razgovor završen, pritisnite dugme KRAJ OSMATRANJA. Ovo završava poziv i isključuje displej. Displej se takođe automatski isključuje nakon otprilike 2 minuta, što je maksimalno trajanje osmatranja.

Ako koristite više spoljnih jedinica, u gornjem levom uglu displeja prikazuje se sa koje spoljne jedinice je upućen poziv, npr. »DOOR1«. Ako ne želite da vas uznemiravaju, možete isključiti zvuk dodirom na dugme MUTE. I nazad sa još jednim dodirom. Ova funkcija takođe radi i u režimu mirovanja.

## OSMATRANJE

Dodirom na dugme OSMATRANJE u režimu pripravnosti, možete osmatrati okolinu oko ulaza. Sa dugmetom KRAJ OSMATRANJA - ili pribl. Posle 1 minuta - isključuje se. Ako takođe dodirnete dugme ODGOVOR, možete govoriti preko spoljnog zvučnika. Ako je povezano nekoliko spoljnih jedinica, možete ih birati dodirima: spoljna jedinica DOOR1, spoljna jedinica DOOR2, CCTV kamera, isključivanje (ako nije povezana nijedna opcionalna spoljna jedinica, prikazuje se plavi displej) U mraku, u uslovima loše vidljivosti, kamera se automatski prebacuje u crno-beli režim, jer to obezbeđuje veću osetljivost.

## KORIŠĆENJE MENIJA

Uzastopnim pritiskom na gornje dugme na desnoj strani displeja, možete da izaberete funkciju koju možete da kontrolišete pomoću dva dugmeta ispod njega. Opcije će se pojaviti na displeju. Podesite kvalitet slike i zvuka prema svojim potrebama.

**BRIGHTNESS (jačina svetlosti) / COLOR (boja) / CONTRAST (kontrast) / RING (30 vrsta zvonjenja) / VOLUME (jačina zvuka) / RING VOLUME (jačina zvuka zvonjenja)**

## FUNKCIJA OTVARANJA BRAVE

Električna brava se priključuje na priključna mesta sa zadnje strane uređaja **LOCK+** i **LOCK-**. Električna brava nije deo isporuke ovog uređaja. Odabir pri kupovini i montaža zavise od jedinstvenih rešenja gde će se brava koristiti. Brava se može aktivirati sa unutrašnje jedinice. Ukoliko ne koristite posebno napajanje električne brave ona ne sme da prelazi sledeće parametre 12 V DC / 300 mA / 3,6 W! U slučaju upotrebe električne brave sa većom potrošnjom **obavezno se mora ugraditi spoljno napajanje i rele**, ali ovo se u osnovi preporučuje u svim slučajevima da bi se izbegli kvarovi!

Prava boja dugmeta zvona se menja dok je brava otvorena (približno 3 s). Brava se takođe može otvoriti u režimu gledanja, zvonjenja i razgovora.

## ČIŠĆENJE

Pre čišćenja isključite uređaj iz struje! Za čišćenje koristite mekane krpu blago napopljenu vodom. Ne koristite agresivna hemijska sredstva! Suva krpa može da ogrebe displej i kameru!

## OTKLANJANJE GREŠAKA

Ako nema zvuka ili slike, proverite:

- da li su povezivanja pravilna
- da li ima mrežnog napajanja
- da nije slučajno oštećen neki kabl

Ako je zvuk previše tih ili je loš kvalitet slike, proverite:

- da li ste koristili dovoljno deo kabl za povezivanje
- da niste slučajno prekoračili maksimalnu preporučenu razdaljinu
- da radu uređaja slučajno ne smeta neki električni uređaj u blizini

## UMÍSTĚNÍ

● 7" (17,8 cm) barevný LCD monitor ● pohodlné použití bez sluchátka trvale osvětlená dotyková tlačítka ● venkovní jednotka pro montáž na zeď s krytem proti dešti ● noční režim kamery s infračerveným osvětlením ● uživatelsky přívětivé menu na obrazovce ● kratší a delší vyzváněcí tóny (30 typů) ● nastavitelná hlasitost vyzvánění ● funkce venkovního náhledu (60s) ● režim „nerušit“: ztišení jedním dotykem ● nastavitelná citlivost mikrofonu a hlasitosti řeči ● možnost rozšíření zakoupením dalších stejných sad ● lze rozšířit o max.2 venkovní jednotky a 4 vnitřní jednotky ● o další sledovací kameru (volitelně) ● otevírání zámku pomocí elektrického zámku (volitelně) ● LED indikuje návštěvníkovi dobu trvání otevření zámku (3s) ● 4-žilový kabel mezi venkovními a vnitřními jednotkami ● připojení bez použití nářadí ● příslušenství: ochranný rám proti dešti, propojovací kabel (cca 9m), kovový nástěnný držák, napájecí adaptér, kování

## POUŽITÍ

Zařízení je ideální jako náhrada běžných audio interkomových systémů nebo zvuků. Kvalita zvuku a obrazu závisí na vzdálenosti mezi zařízeními a použitím průřezu vodičů. Místo dodaného vodiče můžete použít i jiný. Pro danou délku doporučujeme následující minimální průřezy vodičů: 0-10 m: 4x0,3 mm<sup>2</sup> / 30 m: 4x0,5 mm<sup>2</sup> / 50 m: 4x0,75 mm<sup>2</sup> Pro přenos signálu bez rušení používejte mezi jednotkami stíněné vedení! Při použití 8žilových vodičů se doporučuje připojit přebytečné vodiče paralelně s použitými vodiči, čímž se zvýší účinný průřez a zlepší přenos. Pokud se používá elektrický zámek, měl by se použít vodič 2x1,0 mm<sup>2</sup>! Pro instalaci interkomového systému vyhledejte odbornou pomoc!

## UVEDENÍ DO PROVOZU

## Venkovní jednotka

Je třeba dbát na ochranu před povětrnostními vlivy. Venkovní jednotku instalujte na místě chráněném před srážkami a přímým slunečním světlem. Sluneční světlo může ovlivnit kvalitu obrazu! V případě potřeby použijte individuální stínící kryt! Externí jednotka je napájena z monitoru. Připojte ji pomocí pružinových konektorů (bez použití nářadí) podle schématu zapojení. Po montáži rámu s dešťovou clonou umístěte kameru na závěs na vnitřní straně rámu a připevněte ji k rámu krátkým šroubem (součást dodávky). Nakonec odstraňte ochrannou fólii kolem objektivu!

Před finálním nahráváním vyzkoušejte správnou funkci (úhel pohledu kamery, hlasitost atd.). Na zadní straně (nastavitelné šroubovákem) najdete dva ovládací prvky pro nastavení hlasitosti a citlivosti mikrofonu.

## Vnitřní jednotka

V závislosti na vzdálenosti mezi oběma jednotkami může být propojovací kabel dodaný v balení vyměněn odborníkem, jak je popsáno v odstavci „POUŽITÍ“. Potřebnou kabeláž je třeba pořídit samostatně podle individuálních požadavků. Vodič s větším průřezem obecně vede k lepší kvalitě obrazu. Vodič by měl být chráněn před povětrnostními vlivy a před fyzickými vlivy. Externí kamera by měla být zapojena do konektoru DOOR1. Před připojením napájecího adaptéru zkontrolujte, zda je správně zapojen. Nakonec odstraňte ochrannou fólii z obrazovky. Systém lze rozšířit zakoupením další identické sady. Systém se může skládat ze 2 venkovních jednotek, 2 elektrických zámků, 4 monitorů, 4 kamer CCTV.

## PŘIJÍMÁNÍ NÁVŠTĚVNÍKŮ

Stisknutí tlačítka zvukou externí jednotky způsobí, že monitor jednou přehraje zvonek. Doporučujeme zvolit v nabídce delší melodii, abyste se ujistili, že je návštěvník rozpoznán. Na přijetí hovoru máte 1 minutu. Na monitoru se zobrazí obrázek návštěvníka.

Pokud s ním chcete mluvit, stiskněte tlačítko ANSWER. Elektrický zámek (volitelně příslušenství) lze otevřít stisknutím tlačítka OPEN, hosta lze vpustit dovnitř. Po ukončení rozhovoru stiskněte tlačítko OPEN. Tim se hovor ukončí a monitor se vypne. Monitor se také automaticky vypne přibližně po 2 minutách, což je maximální doba trvání hovoru.

Pokud máte více než jednu venkovní jednotku, v levém horním rohu obrazovky se zobrazí, která venkovní jednotka zvoní, např. „DOOR1“. Pokud nechcete být rušeni, můžete zvuk vypnout dotykem tlačítka MOVE. Dalším dotykem jej vypnete. Tato funkce funguje také v pohotovostním režimu.

## VENKOVNÍ NÁHLED

V pohotovostním režimu můžete vstupní oblast zkontrolovat dotykem tlačítka EXIT. Stisknutím tlačítka EXIT - nebo přibližně po 1 minutě - se vypne. Pokud se zároveň dotknete tlačítka ANSWER, můžete provést hlášení prostřednictvím externího reproduktoru. Pokud je připojena více než jedna venkovní jednotka, můžete je aktivovat dalšími dotyky: venkovní jednotka DOOR1, venkovní jednotka DOOR2, CCTV kamera, vypnutí napájení (pokud není připojena žádná volitelná venkovní jednotka, zobrazí se modrá obrazovka). V tmavých podmínkách se slabým osvětlením se fotoaparát automaticky přepne do černobílého režimu pro zvýšení citlivosti.

## POUŽÍVÁNÍ MENU

Opakováním stisknutím horního tlačítka vpravo na monitoru můžete vybrat funkci, kterou chcete ovládat, pomocí dvou tlačítek pod ním. Možnosti se zobrazí na obrazovce. Nastavte kvalitu obrazu a zvuku podle svých preferencí.

**BRIGHTNESS (intenzita světla) / COLOR (barva) / CONTRAST (ostrost) / RING (30 vyzváněcích tónů) / VOLUME (hlasitost) / RING VOLUME (Hlasitost vyzvánění)**

## FUNKCE OTEVÍRÁNÍ ZÁMKŮ

Konektory LOCK+ a LOCK- na zadní straně externí jednotky spínají elektrický zámek. Elektrický zámek není součástí balení. Musí být dodán a instalován podle individuálních požadavků a konstrukce dveří. Zámek lze otevřít z vnitřní jednotky pomocí dotykového tlačítka. Pokud není použit externí obvod pro otevírání dveří, neměla by potřeba energie elektrického zámku překročit 12 V DC / 300 mA / 3,6 W! Pro provoz zámku s vyšším výkonem je nutné použít externí zdroj a relé, ale to se doporučuje v zásadě ve všech případech, aby se předešlo poruchám! Během otevření zámku (cca 3 s) se mění modrá barva tlačítka zvukou. Zámek lze otevřít v režimu hlídání, vyzvánění a hovoru.

## ČIŠTĚNÍ

Před čištěním odpojte spotřebič od elektrické sítě odpojením ze zásuvky! Používejte měkký hadřík mírně navlhlý vodou. Nepoužívejte agresivní čisticí prostředky nebo tekutiny! Suché utěrky mohou poškrábat displej a fotoaparát!

## ŘEŠENÍ PROBLÉMŮ

Pokud není slyšet zvuk ani obraz, zkontrolujte, zda je.

- zda je připojení v souladu s návodem
- zda je k dispozici síťové napájení
- zda je některý z vodičů poškozený

Pokud je slyšet hovor nebo je kvalita obrazu špatná, zkontrolujte, zda je.

- použijte drát s dostatečně velkým průřezem.
- nepřekročily doporučené vzdálenosti
- do provozu nezasažují žádná blízká elektrická zařízení nebo kabely.

## MONTAŽA

● 7" (17,8 cm) LCD monitor u boji ● praktična upotreba bez telefonske slušalice ● kontinuirano osvijetljene tipke na dodir ● vanjska jedinica koja se može ugraditi izvan zida s okvirom za zaštitu od kiše ● noćni način rada kamere sa infracrvenim osvijetljenjem ● izbornik prilagođen korisniku na ekranu ● kraće i duže melodije zvona (30 vrsta) ● podesiva glasnoća zvona ● funkcija promatranja (60s) ● "ne uznemiravaj" funkcija: isključivanje zvuka jednim dodirom ● podesiva osjetljivost mikrofona i glasnoća govora ● moguće je proširiti kupnjom dodatnih identičnih setova ● može upravljati do 2 vanjske i 4 unutarnje jedinice ● može se proširiti dodatnom nadzornom kamerom (opcija) ● električno otvaranje brave ako se koristi brava (opcija) ● LED signalizira posjetitelju trajanje otvaranja brave (3s) ● 4-žilni kabel između vanjske i unutarnje jedinice ● povezivanje bez alata ● pribor: okvir za zaštitu od kiše, priključni kabel (otpr. 9m), zidni metalni potporni okvir, mrežni adapter, spojnice

## PRIMJENA

Uređaj je idealan za zamjenu tradicionalnih audio portafonskih sustava ili zvona na vratima. Odgovarajući kvalitet zvuka i slike ovisi o udaljenosti između uređaja i presjeka kabela koji se koristi. Također možete koristiti drugi umjesto priloženog kabela. Preporučujemo sjedeće minimalne presjeke kabela za danu duljinu: 0-10m: 4x0,3mm<sup>2</sup> / 30m: 4x0,5 mm<sup>2</sup> / 50m: 4x0,75mm<sup>2</sup>

Koristite oklopljeni kabel između jedinica za prijenos signala bez smetnji! Kod korištenja 8-žilne žice, preporuča se spojiti preostale vodiče paralelno s korištenim žicama, čime se povećava efektivni presjek i poboljšava prijenos. Ako koristite i električnu bravu, morate koristiti žicu 2x1,0 mm<sup>2</sup>! Za montažu portafonskog sustava koristite stručnu pomoć!

## POKRETNJE

### Vanjska jedinica

Treba voditi računa o zaštiti od vremenskih nepogoda. Postavite vanjsku jedinicu na mjesto zaštićeno od kiše i izravne sunčeve svjetlosti! Sunčeva svjetlost može utjecati na kvalitet slike! Ako je potrebno, nanesite jedinstveni pokrov za sjenčanje! Vanjsku jedinicu napaja monitor. Spojite s opružnim spojnica (bez alata) prema šemi strujnog kruga. Nakon postavljanja okvira za zaštitu od kiše, postavite kameru na vješalicu koja se nalazi u gornjem dijelu okvira za zaštitu od kiše, zatim je pričvrstite za okvir s donje strane kratkim vijkom (pribor). Na kraju uklonite zaštitni film oko leče.

Prije konačnog montiranja isprobajte raditi (kut kamere, glasnoću itd.)! Sa stražnje strane (podesivo pomoću odvijača) pronaći ćete dvije kontrole za podešavanje glasnoće i osjetljivosti mikrofona.

### Unutarnja jedinica

Ovisno o udaljenosti između dviju jedinica, spojni kabel uključen u paketu može zamijeniti stručnjak kako je opisano u odjeljku "PRIMJENA". Potreban kabel mora se kupiti zasebno na temelju individualnih potreba. Žica većeg presjeka obično daje bolji kvalitet slike. Kabel mora biti zaštićen od vremenskih i fizičkih utjecaja. Vanjska kamera treba se priključiti na utičnicu DOOR1. Prije spajanja mrežnog adaptera provjerite ispravnost priključka! Na kraju uklonite zaštitnu foliju sa zaslona. Sustav se može proširiti kupnjom drugog identičnog seta. Sustav se može sastojiti iz: 2 vanjske jedinice, 2 električne brave, 4 monitora, 4 CCTV nadzorne kamere

## PRIJEM POSJETITELJA

Pritisком na tipku zvona vanjske jedinice, monitor će jednom odsvirati zvonjenje. Preporučljivo je odabrati dužu melodiju u izborniku kako biste

sigurno detektirali posjetitelja. Imate 1 minutu da odgovorite na poziv. Na monitoru se pojavljuje slika posjetitelja.

Ako želite razgovarati s njim, pritisnite tipku ODGOVOR. Električna brava (opcija) može se otvoriti tipkom OPEN LOCK, omogućujući gostu da uđe. Nakon završetka razgovora pritisnite tipku ZAVRŠITI PROMATRANJE. Time se prekida poziv i isključuje monitor. Monitor se također automatski isključuje nakon otprilike 2 minute, što je maksimalno trajanje razgovora. Ako koristite više vanjskih jedinica, gornji lijevi kut zaslona pokazuje s koje vanjske jedinice je poziv došao, npr. "VRATA1".

Ako ne želite da vas uznemiravaju, možete isključiti zvuk pritiskom na gumb MUTE. I uključiti ponovnim dodiranjem. Ova funkcija također radi i u stanju pripravnosti.

## PROMATRANJE

Dodirni tipke PROMATRANJE ( VIEW ) u stanju pripravnosti možete provjeriti područje oko ulaza. S tipkom KRAJ PROMATRANJA - ili nakon otpr. 1 minute - isključuje se. Ako dodirnete i tipku ODGOVOR, možete govoriti preko vanjskog zvučnika.

Ako je spojeno nekoliko vanjskih jedinica, možete ih koračati dodatnim dodirima: vanjska jedinica DOOR1, vanjska jedinica DOOR2, CCTV kamera, isključivanje (ako nije spojena opsijska vanjska jedinica, prikazuje se plavi ekran)

U mraku, pri lošoj vidljivosti, kamera se automatski prebacuje u crno-bijeli način rada jer time dobiva veću osjetljivost.

## UPOTREBA IZBORNIKA

Uzastopnim pritiskom na gornju tipku na desnoj strani monitora možete odabrati funkciju koju možete kontrolirati pomoću dvije tipke ispod nje. Opcije će se pojaviti na zaslonu. Prilagodite kvalitet slike i zvuka svojim potrebama.

**BRIGHTNESS (SVJETLINA) / COLOR (BOJA) / CONTRAST (KONTRAST) / RING (30 melodija zvona) / VOLUME (JAČINA ZVUKA) / RING VOLUME (JAČINA ZVONJENJA)**

## FUNKCIJA OTVARANJA BRAVE

Priključci LOCK+ i LOCK- na stražnjoj strani vanjske jedinice uključuju električnu bravu. Električna brava nije dio paketa. Mora se kupiti i ugraditi prema individualnim potrebama i dizajnu vrata. Brava se može otvoriti sa unutarnje jedinice tipkom na dodir. Ako ne koristite vanjski krug za otvaranje vrata, potrebna snaga električne brave ne smije premašiti parametre od 12 V DC / 300 mA / 3,6 W! Za upravljanje bravom veće snage potrebno je koristiti vanjsko napajanje i relej, ali to se u osnovi preporučuje u svim slučajevima kako bi se izbjegli kvarovi!

Plava boja tipke zvona mijenja se dok je brava otvorena (otpr. 3s). Brava se također može otvoriti u načinu promatranja, zvonjenja i razgovora.

## ČIŠĆENJE

Prije čišćenja isključite uređaj iz električne mreže. Koristite mekanu krpu lagano navlaženu vodom. Nemojte koristiti agresivna sredstva za čišćenje i tekućine! Suha krpa može izgubiti zaslon i kameru!

## RJEŠAVANJE PROBLEMA

Ako nema zvuka ili slike, provjerite

- je li priključak u skladu s propisima?
- postoji li mrežno napajanje?
- je li neka od žica oštećena?

Ako je razgovor prigušen ili je kvalitet slike loš, provjerite

- jeste li koristili kabel dovoljno velikog poprečnog presjeka?
- nije li prekoračio preporučene udaljenosti
- obližnja električna oprema ili kabeli ne ometaju rad



Indoor Unit	
monitor	7" (17.8cm) TFT LCD
resolution	1024 x 600 pixel
touch buttons	white LED backlight
ringing time	~60 s
monitoring time	~60 s
talking time	~120 s
power supply	15 V $\overline{\text{---}}$ / 1 A
power consumption	<6.5 W
operating temperature	5...35 °C
dimensions	181 x 125 x 21 mm

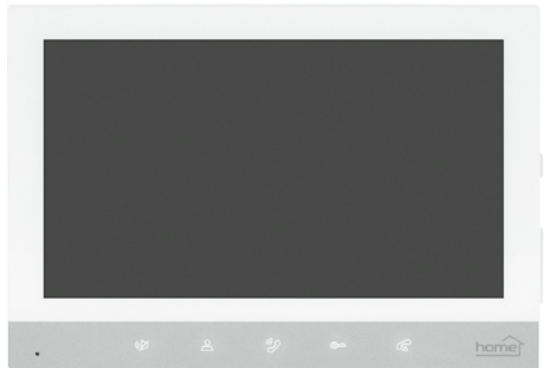



Outdoor Unit	
resolution	2 MP (CMOS)
camera viewing angle	~120° wide angle
night illumination	infrared LED / 0,1 LUX
fixed unlock time	~3 s
e-lock no-load Voltage	14 V $\overline{\text{---}}$
e-lock max. output	12 V $\overline{\text{---}}$ / 0.3 A / 3.6 W
powered by	monitor cable
working distance	max.50 m (4x0.75mm <sup>2</sup> )
operating temperature	-15...+40 °C
dimensions	40 x 120 x 30 mm



AC Adaptor	
input (PRI)	100-240 V~/ 50-60 Hz 0,4 A max.
output (SEC)	15.0 V $\overline{\text{---}}$ 1,0 A max. 1.0 A max. / 15 W
pwr consumption stby	0.058 W



Manufacturer's name or trade mark, commercial registration number and address / A gyártó neve vagy védjegye, cégjegyzékszám és címe / Názov alebo ochranná známka výrobcu, identifikačné číslo podniku a adresa / Denumirea producătorului sau marca comercială, numărul de înregistrare la Registrul Comerțului și adresa / Naziv proizvođača ili logo, matični broj i adresa / Název výrobce nebo ochranná známka, obchodní registrační číslo a adresa / Ime ili žig proizvođača, broj upisa u trgovački registar i adresa proizvođača	 9027 Győr, Gesztenyefa út 3. 08-09-002824
Model identifier / Modellazonosító / Identifikačný kód modelu / Identificator de model / Tip / Identifikační značka modelu / Identifikacijska oznaka model	MX15151000VX 
Input voltage / Bemenő feszültség / Vstupné napätie / Tensiune de intrare / Ulazni napon / Vstupní napětí / Ulazni napon /	100-240 V~
Input AC frequency / Bemenő váltóáram frekvenciája / Frekvencia vstupného striedavého prúdu / Frecvența c.a. de intrare / Frekvencija ulaznog napona / Vstupní frekvence / Frekvencija ulaznog izmjeničnog napona	50 / 60 Hz
Output voltage / Kimenő feszültség / Výstupné napätie / Tensiune de ieșire / Izlazni napon / Výstupní napětí / Izlazni napon	15,0 V <sub>DC</sub>
Output current / Kimenő áramerősség / Výstupný prúd / Curent de ieșire / Izlazna struja / Výstupní proud / Izlazna jakost struje	1,0 A
Output power / Kimenő teljesítmény / Výstupný výkon / Putere de ieșire / Izlazna snaga / Výstupní výkon / Izlazna snaga	15,0 W
Average active efficiency / Aktiv üzemmódban mért átlagos hatásfok / Priemerná účinnosť v aktívnom režime / Randament mediu în mod activ / Prosečna efikasnost u aktivnom režimu rada / Průměrná účinnost v aktivním režimu / Prosečna učinkovitost pod opterećenjem	87,65%
Efficiency at low load (10%) / Hatásfok alacsony (10%-os) terhelésnél / Účinnosť pri nízkej záťaži (10%) / Randamentul la sarcină redusă (10%) / Niža efikasnost (pri 10%) opterećenja / Účinnost při malém zatížení (10%) / Učinkovitost pri niskom opterećenju (10%)	77,73%
No-load power consumption / Üresjárású üzemmódban mért energiafogyasztás / Spotreba energie v stave bez záťaže / Consum în stand-by / Potrošnja energije u praznom hodu / Spotřeba energie ve stavu bez zátěže / Potrošnja energije u stanju bez opterećenja	0,058 W

Producer / gyártó / výrobca / producător / proizvođač / výrobce / proizvođač / producent:  
**SOMOGYI ELEKTRONIC®** • H – 9027 • Győr, Gesztenyefa út 3. • [www.somogyi.hu](http://www.somogyi.hu)

Distribútor: **SOMOGYI ELEKTRONIC SLOVENSKO s. r. o.**  
Ul. gen. Klapku 77, 945 01 Komárno, SK • Tel.: +421/0/35 7902400 • [www.somogyi.sk](http://www.somogyi.sk)

Distributor: **S.C. SOMOGYI ELEKTRONIC S.R.L.**  
J12/2014/13.06.2006 C.U.I.: RO 18761195  
Cluj-Napoca, județul Cluj, România, Str. Prof. Dr. Gheorghe Marinescu, nr. 2, Cod poștal: 400337  
Tel.: +40 264 406 488, Fax: +40 264 406 489 • [www.somogyi.ro](http://www.somogyi.ro)

Uvoznik za SRB: **ELEMENTA d.o.o.**  
Jovana Mikića 56, 24000 Subotica, Srbija • Tel: +381(0)24 686 270 • [www.elementa.rs](http://www.elementa.rs)  
Zemlja uvoza: Mađarska • Zemlja porekla: Kina • Proizvođač: Somogyi Elektronik Kft.

Uvoznik za HR: **ZED d.o.o.**  
Industrijska c. 5, 10360 Sesvete, Hrvatska • Tel: +385 1 2006 148 • [www.zed.hr](http://www.zed.hr)  
Uvoznik za BiH: **DIGITALIS d.o.o.**  
M. Spahe 2A/30, 72290 Novi Travnik, BiH • Tel: +387 61 095 095 • [www.digitalis.ba](http://www.digitalis.ba)  
Proizvođač: Somogyi Elektronik Kft, Gesztenyefa ut 3, 9027 Győr, Mađarska

